

TIG Svejseslanger
TIG Welding hoses
WIG Schweissbrenner

Reservedelsliste
Spare parts list
Ersatzteilliste

MICATRONIC

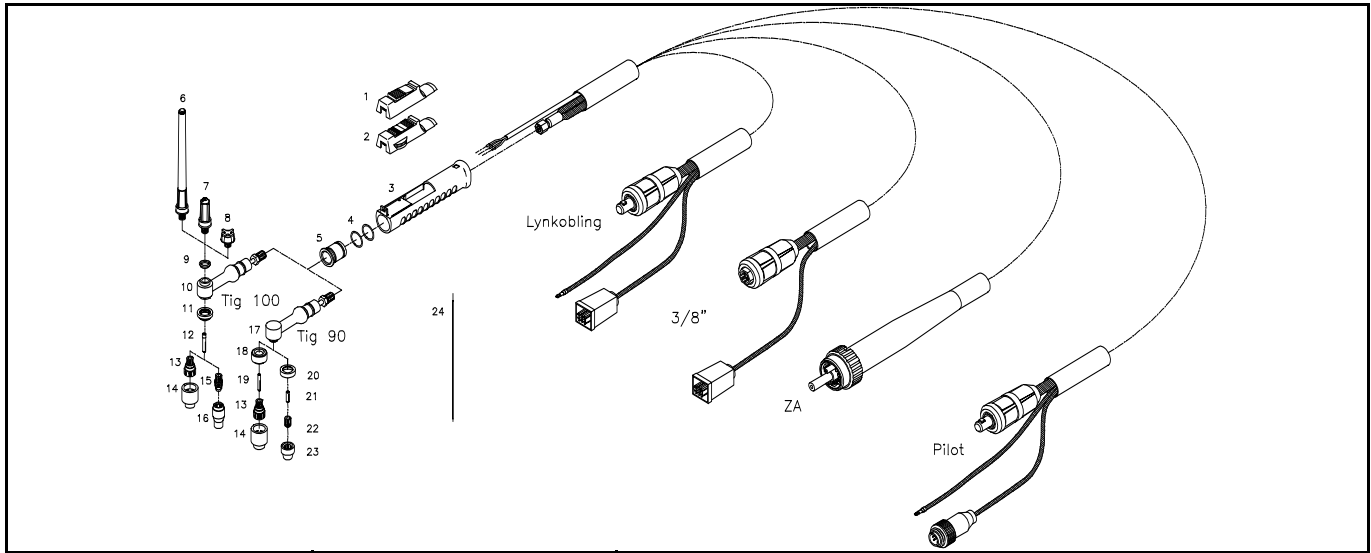

TECHNICAL DATA: EN 50078		TECHNICAL DATA: EN 50078	
Type	: Manual TIG90 4m-8m	Type	: Manual TIG100 4m-8m
Class	: L	Class	: L
Cooling	: Air cooled	Cooling	: Air cooled
Electrode	: ϕ 1,0 - ϕ 1,6	Electrode	: ϕ 1,0 - ϕ 1,6
Amp 35%	: AC 63 DC 91	Amp 35%	: AC 66 DC 95
Amp 60%	: AC 50 DC 72	Amp 60%	: AC 56 DC 81
Amp 100%	: AC 42 DC 60	Amp 100%	: AC 46 DC 66
Weight	: 0,6 kg	Weight	: 0,6 kg

No.	VAREBETEGNELSE	DESCRIPTION OF GOODS	WARENBEZEICHNUNG	DESIGNATION DES PIECES
	<u>Lynkobling tilslutning</u>	<u>Quick-release adaptor plug</u>	<u>Schnell Anschluß</u>	<u>Raccordement pour unité d'accouplement rapide</u>
80390001	4m TIG 100, u/fjernregulering	4m TIG 100, without remote control	4m TIG 100, ohne Fernregler	4m TIG 100, sans commande à distance
80390002	8m TIG 100, u/fjernregulering	8m TIG 100, without remote control	8m TIG 100, ohne Fernregler	8m TIG 100, sans commande à distance
80390005	15m TIG 100, u/fjernregulering	15m TIG 100, without remote control	15m TIG 100, ohne Fernregler	15m TIG 100, sans commande à distance
80390006	20m TIG 100, u/fjernregulering	20m TIG 100, without remote control	20m TIG 100, ohne Fernregler	20m TIG 100, sans commande à distance
80390010	4m TIG 100, m/fjernregulering	4m TIG 100, with remote control	4m TIG 100, mit Fernregler	4m TIG 100, avec commande à distance
80390009	8m TIG 100, m/fjernregulering	8m TIG 100, with remote control	8m TIG 100, mit Fernregler	8m TIG 100, avec commande à distance
	<u>3/8" tilslutning</u>	<u>3/8" adaptor plug</u>	<u>3/8" Anschluß</u>	<u>Raccordement 3/8"</u>
80390090	4m TIG 100, u/fjernregulering	4m TIG 100, without remote control	4m TIG 100, ohne Fernregler	4m TIG 100, sans commande à distance
80390091	8m TIG 100, u/fjernregulering	8m TIG 100, without remote control	8m TIG 100, ohne Fernregler	8m TIG 100, sans commande à distance
	<u>Central tilslutning</u>	<u>Central adaptor plug</u>	<u>Zentral Anschluß</u>	<u>Raccordement central</u>
80390040	4m TIG 100, u/fjernregulering	4m TIG 100, without remote control	4m TIG 100, ohne Fernregler	4m TIG 100, sans commande à distance
80390041	8m TIG 100, u/fjernregulering	8m TIG 100, without remote control	8m TIG 100, ohne Fernregler	8m TIG 100, sans commande à distance
80390042	4m TIG 100, m/fjernregulering	4m TIG 100, with remote control	4m TIG 100, mit Fernregler	4m TIG 100, avec commande à distance
80390043	8m TIG 100, m/fjernregulering	8m TIG 100, with remote control	8m TIG 100, mit Fernregler	8m TIG 100, avec commande à distance
	<u>Pilot tilslutning</u>	<u>Pilot adaptor plug</u>	<u>Pilot Anschluß</u>	<u>Raccordement pilot</u>
80390050	4m TIG 100, m/fjernregulering	4m TIG 100, with remote control	4m TIG 100, mit Fernregler	4m TIG 100, avec commande à distance
80390051	8m TIG 100, m/fjernregulering	8m TIG 100, with remote control	8m TIG 100, mit Fernregler	8m TIG 100, avec commande à distance
	<u>TIG90 Lynkobling tilslutning</u>	<u>Quick-release adaptor plug</u>	<u>Schnell Anschluß</u>	<u>Raccordement pour unité d'accouplement rapide</u>
80390020	4m TIG 90, u/fjernregulering	4m TIG 90, without remote control	4m TIG 90, ohne Fernregler	4m TIG 90, sans commande à distance
80390021	8m TIG 90, u/fjernregulering	8m TIG 90, without remote control	8m TIG 90, ohne Fernregler	8m TIG 90, sans commande à distance
80390505	4m TIG 90, m/fjernregulering	4m TIG 100, with remote control	4m TIG 100, mit Fernregler	4m TIG 100, avec commande à distance
80390506	8m TIG 90, m/fjernregulering	8m TIG 100, with remote control	8m TIG 100, mit Fernregler	8m TIG 100, avec commande à distance
	<u>3/8" tilslutning</u>	<u>3/8" adaptor plug</u>	<u>3/8" Anschluß</u>	<u>Raccordement 3/8"</u>
80390515	4m TIG 90, u/fjernregulering	4m TIG 90, without remote control	4m TIG 90, ohne Fernregler	4m TIG 90, sans commande à distance
80390516	8m TIG 90, u/fjernregulering	8m TIG 90, without remote control	8m TIG 90, ohne Fernregler	8m TIG 90, sans commande à distance
	<u>Central tilslutning</u>	<u>Central adaptor plug</u>	<u>Zentral Anschluß</u>	<u>Raccordement central</u>
80390517	4m TIG 90, u/fjernregulering	4m TIG 90, without remote control	4m TIG 90, ohne Fernregler	4m TIG 90, sans commande à distance
80390518	8m TIG 90, u/fjernregulering	8m TIG 90, without remote control	8m TIG 90, ohne Fernregler	8m TIG 90, sans commande à distance
80390519	4m TIG 90, m/fjernregulering	4m TIG 100, with remote control	4m TIG 100, mit Fernregler	4m TIG 100, avec commande à distance
80390520	8m TIG 90, m/fjernregulering	8m TIG 100, with remote control	8m TIG 100, mit Fernregler	8m TIG 100, avec commande à distance
	<u>Pilot tilslutning</u>	<u>Pilot adaptor plug</u>	<u>Pilot Anschluß</u>	<u>Raccordement pilot</u>
80390530	4m TIG 90, m/fjernregulering	4m TIG 100, with remote control	4m TIG 100, mit Fernregler	4m TIG 100, avec commande à distance
80390531	8m TIG 90, m/fjernregulering	8m TIG 100, with remote control	8m TIG 100, mit Fernregler	8m TIG 100, avec commande à distance

No	VAREBETEGNELSE	DESCRIPTION OF GOODS	WARENBEZEICHNUNG	DESIGNATION DES PIÈCES
TIG100	OMBYTNINGSSSLANGE	EXCHANGE WELDING HOSE	UMTAUSCHSCHLAUCH	TUYAU DE RECHANGE
99830001	Ombytningsslange for 80390001	Exchange welding hose for 80390001	Umtauschschlauch für 80390001	Tuyau de rechange pour 80390001
99830002	Ombytningsslange for 80390002	Exchange welding hose for 80390002	Umtauschschlauch für 80390002	Tuyau de rechange pour 80390002
99830005	Ombytningsslange for 80390005	Exchange welding hose for 80390005	Umtauschschlauch für 80390005	Tuyau de rechange pour 80390005
99830006	Ombytningsslange for 80390006	Exchange welding hose for 80390006	Umtauschschlauch für 80390006	Tuyau de rechange pour 80390006
99830010	Ombytningsslange for 80390010	Exchange welding hose for 80390010	Umtauschschlauch für 80390010	Tuyau de rechange pour 80390010
99830009	Ombytningsslange for 80390009	Exchange welding hose for 80390009	Umtauschschlauch für 80390009	Tuyau de rechange pour 80390009
99830090	Ombytningsslange for 80390090	Exchange welding hose for 80390090	Umtauschschlauch für 80390090	Tuyau de rechange pour 80390090
99830091	Ombytningsslange for 80390091	Exchange welding hose for 80390091	Umtauschschlauch für 80390091	Tuyau de rechange pour 80390091
99830040	Ombytningsslange for 80390040	Exchange welding hose for 80390040	Umtauschschlauch für 80390040	Tuyau de rechange pour 80390040
99830041	Ombytningsslange for 80390041	Exchange welding hose for 80390041	Umtauschschlauch für 80390041	Tuyau de rechange pour 80390041
99830042	Ombytningsslange for 80390042	Exchange welding hose for 80390042	Umtauschschlauch für 80390042	Tuyau de rechange pour 80390042
99830043	Ombytningsslange for 80390043	Exchange welding hose for 80390043	Umtauschschlauch für 80390043	Tuyau de rechange pour 80390043
99830050	Ombytningsslange for 80390050	Exchange welding hose for 80390050	Umtauschschlauch für 80390050	Tuyau de rechange pour 80390050
99830051	Ombytningsslange for 80390051	Exchange welding hose for 80390051	Umtauschschlauch für 80390051	Tuyau de rechange pour 80390051
TIG90				
99830020	Ombytningsslange for 80390020	Exchange welding hose for 80390020	Umtauschschlauch für 80390020	Tuyau de rechange pour 80390020
99830021	Ombytningsslange for 80390021	Exchange welding hose for 80390021	Umtauschschlauch für 80390021	Tuyau de rechange pour 80390021
99830505	Ombytningsslange for 80390505	Exchange welding hose for 80390505	Umtauschschlauch für 80390505	Tuyau de rechange pour 80390505
99830506	Ombytningsslange for 80390506	Exchange welding hose for 80390506	Umtauschschlauch für 80390506	Tuyau de rechange pour 80390506
99830515	Ombytningsslange for 80390515	Exchange welding hose for 80390515	Umtauschschlauch für 80390515	Tuyau de rechange pour 80390515
99830516	Ombytningsslange for 80390516	Exchange welding hose for 80390516	Umtauschschlauch für 80390516	Tuyau de rechange pour 80390516
99830517	Ombytningsslange for 80390517	Exchange welding hose for 80390517	Umtauschschlauch für 80390517	Tuyau de rechange pour 80390517
99830518	Ombytningsslange for 80390518	Exchange welding hose for 80390518	Umtauschschlauch für 80390518	Tuyau de rechange pour 80390518
99830519	Ombytningsslange for 80390519	Exchange welding hose for 80390519	Umtauschschlauch für 80390519	Tuyau de rechange pour 80390519
99830520	Ombytningsslange for 80390520	Exchange welding hose for 80390520	Umtauschschlauch für 80390520	Tuyau de rechange pour 80390520
99830530	Ombytningsslange for 80390530	Exchange welding hose for 80390530	Umtauschschlauch für 80390530	Tuyau de rechange pour 80390530
99830531	Ombytningsslange for 80390531	Exchange welding hose for 80390531	Umtauschschlauch für 80390531	Tuyau de rechange pour 80390531
Pos. No.	VAREBETEGNELSE	DESCRIPTION OF GOODS	WARENBEZEICHNUNG	DESIGNATION DES PIÈCES
1	80300158 Kontaktdel komplet	Contact part complete	Kontaktteil komplett	Pièce de contact, complète
2	80300161 Kontaktdel komplet, for fjernregulering	Contact part complete, for remote control	Kontaktteil komplett, für Fernregler	Pièce de contact, complète, pour commande à distance
3	80300157 Håndtag	Handle	Handgriff	Poignée
4	80300301 O-ring for overgangsbøsning	O-ring for connection sleeve	O-Ring für Verbindungsbuchse	Joint torique pour bolte intermédiaire
5	80400301 Overgangsbøsning for håndtag	Connection sleeve for handle	Verbindungsbuchse für Handgriff	Bolte intermédiaire pour poignée
6	80400203 Elektrodehætte, lang	Electrode cap, long	Brennerkappe, lang	Bouchon d'électrode, long
7	80400202 Elektrodehætte, middel	Electrode cap, medium	Brennerkappe, mittel	Bouchon d'électrode, moyen
8	80400201 Elektrodehætte, kort	Electrode cap, short	Brennerkappe, kurz	Bouchon d'électrode, court
9	80400204 O-ring for elektrodehætte	O-ring for electrode cap	O-Ring für Brennerkappe	Joint torique pour bouchon d'électrode
10	80300001 Brænderhoved, TIG 100	Torch body, TIG 100	Brennerkörper, TIG 100	Corps de torche, TIG 100
11	80400207 Isolator	Insulator	Isolator	Isolateur
12	80430201 Elektrodetang ø 1,0	Electrode clamp ø 1,0	Spannhülsen ø 1,0	Pince-électrodes ø 1,0
12	80430202 Elektrodetang ø 1,6	Electrode clamp ø 1,6	Spannhülsen ø 1,6	Pince-électrodes ø 1,6
13	80410210 Elektrodeholder med gaslinse ø 1,0	Electrodeholder with gas lense, ø 1.0	Spannhülsegehäuse mit Gaslinse, ø 1,0	Porte-électrodes avec lentille à gaz, ø 1,0
13	80410211 Elektrodeholder med gaslinse ø 1,6	Electrodeholder with gas lense, ø 1.6	Spannhülsegehäuse mit Gaslinse, ø 1,6	Porte-électrodes avec lentille à gaz, ø 1,6
14	80440210 Gasdysse f. gaslinse ø 6,5	Gas nozzle f. gas lense, ø 6.5	Gasdüse für Gaslinse, ø 6,5	Buse à gaz pour lentille à gaz, ø 6,5
14	80440211 Gasdysse f. gaslinse ø 8	Gas nozzle f. gas lense, ø 8	Gasdüse für Gaslinse, ø 8	Buse à gaz pour lentille à gaz, ø 8
14	80440212 Gasdysse f. gaslinse ø 9,5	Gas nozzle f. gas lense, ø 9.5	Gasdüse für Gaslinse, ø 9,5	Buse à gaz pour lentille à gaz, ø 9,5
14	80440213 Gasdysse f. gaslinse ø 11	Gas nozzle f. gas lense, ø 11	Gasdüse für Gaslinse, ø 11	Buse à gaz pour lentille à gaz, ø 11
15	80410201 Elektrodeholder ø 1,0	Electrode holder, ø 1.0	Spannhülsegehäuse, ø 1,0	Porte-électrodes, ø 1,0
15	80410202 Elektrodeholder ø 1,6	Electrode holder, ø 1.6	Spannhülsegehäuse, ø 1,6	Porte-électrodes, ø 1,6
16	80440201 Gasdysse ø 6,5	Gas nozzle, ø 6.5	Gasdüse, ø 6,5	Buse à gaz, ø 6,5
16	80440202 Gasdysse ø 8	Gas nozzle, ø 8	Gasdüse, ø 8	Buse à gaz, ø 8
16	80440203 Gasdysse ø 9,5	Gas nozzle, ø 9.5	Gasdüse, ø 9,5	Buse à gaz, ø 9,5
16	80440204 Gasdysse ø 11	Gas nozzle, ø 11	Gasdüse, ø 11	Buse à gaz, ø 11
16	80440205 Gasdysse ø 12,5	Gas nozzle, ø 12.5	Gasdüse, ø 12,5	Buse à gaz, ø 12,5
16	80440206 Gasdysse ø 16	Gas nozzle, ø 16	Gasdüse, ø 16	Buse à gaz, ø 16
17	80300503 Brænderhoved, TIG 90	Torch body, TIG 90	Brennerkörper, TIG 90	Corps de torche, TIG 90
18	80300502 Isolator for gaslinse	Insulator for gas lense	Isolator für Gaslinse	Isolateur pour lentille à gaz
19	80330025 Elektrodetang f. gaslinse ø 0,5	Electrode clamp f. gas lense, ø 0.5	Spannhülsen für Gaslinse, ø 0,5	Pince-électrodes pour lentille à gaz, ø 0,5
19	80330026 Elektrodetang f. gaslinse ø 1,0	Electrode clamp f. gas lense, ø 1.0	Spannhülsen für Gaslinse, ø 1,0	Pince-électrodes pour lentille à gaz, ø 1,0
19	80330027 Elektrodetang f. gaslinse ø 1,6	Electrode clamp f. gas lense, ø 1.6	Spannhülsen für Gaslinse, ø 1,6	Pince-électrodes pour lentille à gaz, ø 1,6
20	80300501 Isolator	Insulator	Isolator	Isolateur
21	80330008 Elektrodetang ø 0,5	Electrode clamp, ø 0.5	Spannhülsen, ø 0,5	Pince-électrodes, ø 0,5
21	80330009 Elektrodetang ø 1,0	Electrode clamp, ø 1.0	Spannhülsen, ø 1,0	Pince-électrodes, ø 1,0
21	80330010 Elektrodetang ø 1,6	Electrode clamp, ø 1.6	Spannhülsen, ø 1,6	Pince-électrodes, ø 1,6
22	80310005 Elektrodeholder ø 0,5	Electrode holder, 0.5	Spannhülsegehäuse, 0,5	Porte-électrodes, 0,5
22	80310006 Elektrodeholder ø 1,0	Electrode holder, 1.0	Spannhülsegehäuse, 1,0	Porte-électrodes, 1,0
22	80310007 Elektrodeholder ø 1,6	Electrode holder, 1.6	Spannhülsegehäuse, 1,6	Porte-électrodes, 1,6
23	80340024 Gasdysse ø 6,5	Gas nozzle, ø 6.5	Gasdüse, ø 6,5	Buse à gaz, ø 6,5
23	80340025 Gasdysse ø 8	Gas nozzle, ø 8	Gasdüse, ø 8	Buse à gaz, ø 8
23	80340026 Gasdysse ø 9,5	Gas nozzle, ø 9.5	Gasdüse, ø 9,5	Buse à gaz, ø 9,5
24	803600xx Wolfram elektroder	Tungsten electrodes	Wolfram Elektroden	Electrodes de tungstène

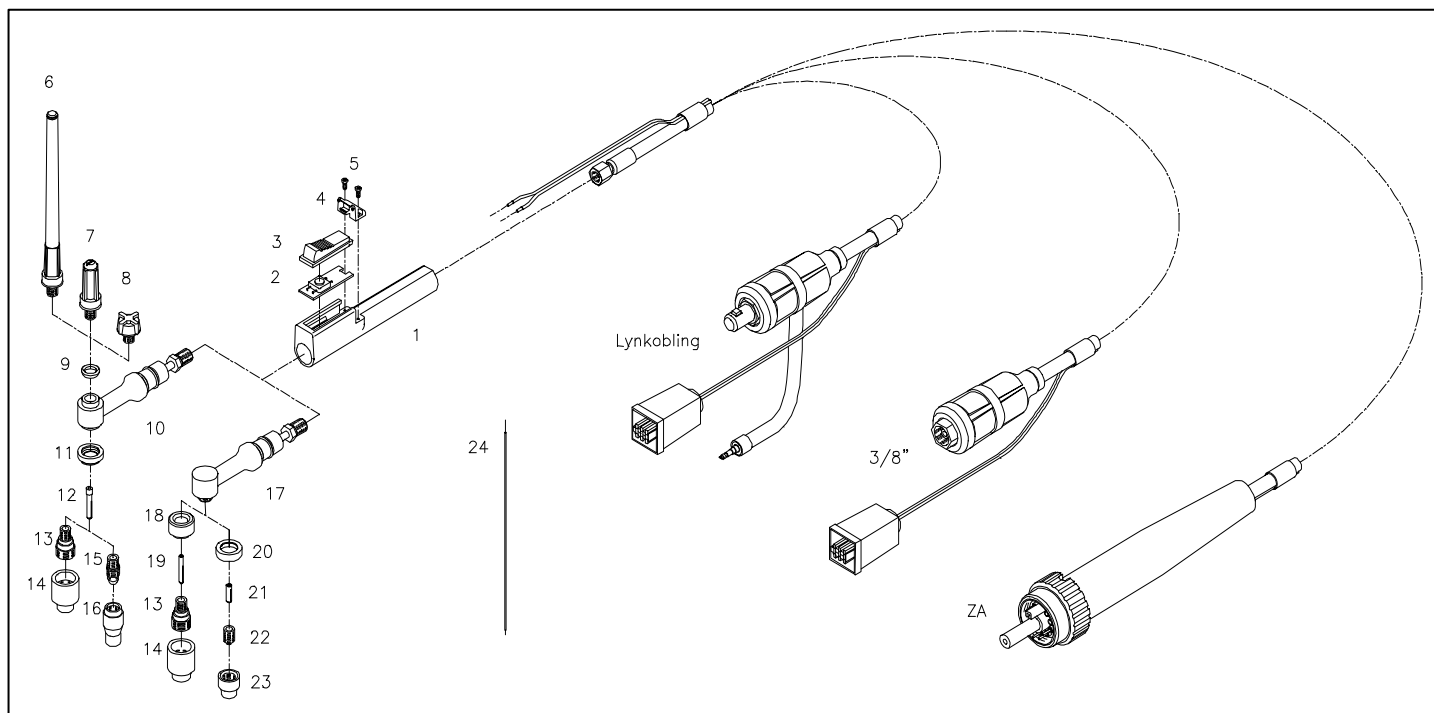

TECHNICAL DATA: EN 50078

Type: Manual TIG90 Flex 4m-8m
 Class : L
 Cooling : Air cooled
 Electrode : \varnothing 1,0-1,6
 Amp 35% : AC 75 DC 110
 Amp 60% : AC 65 DC 95
 Amp 100% : AC 60 DC 90
 Weight : 0,4 kg

8mm²



TECHNICAL DATA: EN 50078

Type: Manual TIG100 Flex 4m-8m
 Class : L
 Cooling : Air cooled
 Electrode : \varnothing 1,0-2,4
 Amp 35% : AC 75 DC 110
 Amp 60% : AC 65 DC 95
 Amp 100% : AC 60 DC 90
 Weight : 0,4 kg

8mm²



No.	VAREBETEGNELSE	DESCRIPTION OF GOODS	WARENBEZEICHNUNG	DESIGNATION DES PIECES
TIG90 <u>Lynkobling tilslutning</u>				
80390501	4m TIG 90, u/fjernregulering	<u>Quick-release adaptor plug</u> 4m TIG 90, without remote control	<u>Schnell Anschluß</u> 4m TIG 90, ohne Fernregler	<u>Raccordement pour unité d'accouplement rapide</u> 4m TIG 90, sans commande à distance
80390502	8m TIG 90, u/fjernregulering	8m TIG 90, without remote control	8m TIG 90, ohne Fernregler	8m TIG 90, sans commande à distance
<u>3/8" tilslutning</u>				
80390503	4m TIG 90, u/fjernregulering	<u>3/8" adaptor plug</u> 4m TIG 90, without remote control	<u>3/8" Anschluß</u> 4m TIG 90, ohne Fernregler	<u>Raccordement 3/8"</u> 4m TIG 90, sans commande à distance
80390504	8m TIG 90, u/fjernregulering	8m TIG 90, without remote control	8m TIG 90, ohne Fernregler	8m TIG 90, sans commande à distance
<u>Central tilslutning</u>				
80390513	4m TIG 90, u/fjernregulering	<u>Central adaptor plug</u> 4m TIG 90, without remote control	<u>Zentral Anschluß</u> 4m TIG 90, ohne Fernregler	<u>Raccordement central</u> 4m TIG 90, sans commande à distance
80390514	8m TIG 90, u/fjernregulering	8m TIG 90, without remote control	8m TIG 90, ohne Fernregler	8m TIG 90, sans commande à distance
TIG100 <u>Lynkobling tilslutning</u>				
80390003	4m TIG 100, u/fjernregulering	<u>Quick-release adaptor plug</u> 4m TIG 100, without remote control	<u>Schnell Anschluß</u> 4m TIG 100, ohne Fernregler	<u>Raccordement pour unité d'accouplement rapide</u> 4m TIG 100, sans commande à distance
80390004	8m TIG 100, u/fjernregulering	8m TIG 100, without remote control	8m TIG 100, ohne Fernregler	8m TIG 100, sans commande à distance
<u>3/8" tilslutning</u>				
80390007	4m TIG 100, u/fjernregulering	<u>3/8" adaptor plug</u> 4m TIG 100, without remote control	<u>3/8" Anschluß</u> 4m TIG 100, ohne Fernregler	<u>Raccordement 3/8"</u> 4m TIG 100, sans commande à distance
80390008	8m TIG 100, u/fjernregulering	8m TIG 100, without remote control	8m TIG 100, ohne Fernregler	8m TIG 100, sans commande à distance
<u>Central tilslutning</u>				
80390036	4m TIG 100, u/fjernregulering	<u>Central adaptor plug</u> 4m TIG 100, without remote control	<u>Zentral Anschluß</u> 4m TIG 100, ohne Fernregler	<u>Raccordement central</u> 4m TIG 100, sans commande à distance
80390037	8m TIG 100, u/fjernregulering	8m TIG 100, without remote control	8m TIG 100, ohne Fernregler	8m TIG 100, sans commande à distance

No.	VAREBETEGNELSE	DESCRIPTION OF GOODS	WARENBEZEICHNUNG	DESIGNATION DES PIECES
	OMBYTNINGSSSLANGE	EXCHANGE WELDING HOSE	UMTAUSCHSCHLAUCH	TUYAU DE RECHANGE
	TIG90			
99830501	Ombytningsslange for 80390501	Exchange welding hose for 80390501	Umtauschschlauch für 80390501	Tuyau de rechange pour 80390501
99830502	Ombytningsslange for 80390502	Exchange welding hose for 80390502	Umtauschschlauch für 80390502	Tuyau de rechange pour 80390502
99830503	Ombytningsslange for 80390503	Exchange welding hose for 80390503	Umtauschschlauch für 80390503	Tuyau de rechange pour 80390503
99830504	Ombytningsslange for 80390504	Exchange welding hose for 80390504	Umtauschschlauch für 80390504	Tuyau de rechange pour 80390504
99830513	Ombytningsslange for 80390513	Exchange welding hose for 80390513	Umtauschschlauch für 80390513	Tuyau de rechange pour 80390513
99830514	Ombytningsslange for 80390514	Exchange welding hose for 80390514	Umtauschschlauch für 80390514	Tuyau de rechange pour 80390514
	OMBYTNINGSSSLANGE	EXCHANGE WELDING HOSE	UMTAUSCHSCHLAUCH	TUYAU DE RECHANGE
	TIG100			
99830003	Ombytningsslange for 80390003	Exchange welding hose for 80390003	Umtauschschlauch für 80390003	Tuyau de rechange pour 80390003
99830004	Ombytningsslange for 80390004	Exchange welding hose for 80390004	Umtauschschlauch für 80390004	Tuyau de rechange pour 80390004
99830007	Ombytningsslange for 80390007	Exchange welding hose for 80390007	Umtauschschlauch für 80390007	Tuyau de rechange pour 80390007
99830008	Ombytningsslange for 80390008	Exchange welding hose for 80390008	Umtauschschlauch für 80390008	Tuyau de rechange pour 80390008
99830036	Ombytningsslange for 80390036	Exchange welding hose for 80390036	Umtauschschlauch für 80390036	Tuyau de rechange pour 80390036
99830037	Ombytningsslange for 80390037	Exchange welding hose for 80390037	Umtauschschlauch für 80390037	Tuyau de rechange pour 80390037
	PosNo. VAREBETEGNELSE	DESCRIPTION OF GOODS	WARENBEZEICHNUNG	DESIGNATION DES PIECES
1	80300002 Håndtag	Handle	Handgriff	Poignée
2	71610184 Print	Print	Platine	Plaque
3	80300154 Tast	Trigger	Taster	Gâchette
4	80300003 Kontaktdel	Contact part	Kontaktteil	Pièce de contact
5	40812506 Skruer (2 stk)	Screw (2 pcs)	Schraube (2 stück)	Vis (2 pcs)
6	80400203 Elektrodehætte, lang	Electrode cap, long	Brennerkappe, lang	Bouchon d'électrode, long
7	80400202 Elektrodehætte, middel	Electrode cap, medium	Brennerkappe, mittel	Bouchon d'électrode, moyen
8	80400201 Elektrodehætte, kort	Electrode cap, short	Brennerkappe, kurz	Bouchon d'électrode, court
9	80400204 O-ring for elektrodehætte	O-ring for electrode cap	O-Ring für Brennerkappe	Joint torique pour bouchon d'électrode
10	80300001 Brænderhoved, Tig 100	Torch body, TIG 100	Brennerkörper, TIG 100	Corps de torche, TIG 100
11	80400207 Isolator	Insulator	Isolator	Isolateur
12	80430201 Elektrodetang f. gaslinse ø1,0	Electrode clamp f. gas lense, ø1,0	Spannhülsen für Gaslinse, ø1,0	Pince-électrodes pour lentille à gaz, ø1,0
12	80430202 Elektrodetang f. gaslinse ø1,6	Electrode clamp f. gas lense, ø1,6	Spannhülsen für Gaslinse, ø1,6	Pince-électrodes pour lentille à gaz, ø1,6
12	80430203 Elektrodetang f. gaslinse ø2,4	Electrode clamp f. gas lense, ø2,4	Spannhülsen für Gaslinse, ø2,4	Pince-électrodes pour lentille à gaz, ø2,4
13	80410210 Elektrodeholder med gaslinse ø1,0	Electrode holder with gas lense, ø1,0	Spannhülsengehäuse mit Gaslinse ø1,0	Porte-électrodes avec lentille à gaz ø1,0
13	80410211 Elektrodeholder med gaslinse ø1,6	Electrode holder with gas lense, ø1,6	Spannhülsengehäuse mit Gaslinse ø1,6	Porte-électrodes avec lentille à gaz ø1,6
13	80410212 Elektrodeholder med gaslinse ø2,4	Electrode holder with gas lense, ø2,4	Spannhülsengehäuse mit Gaslinse ø2,4	Porte-électrodes avec lentille à gaz ø2,4
14	80440210 Gasdyse f. gaslinse ø6,5	Gas nozzle f. gas lense, ø6,5	Gasdüse für Gaslinse, ø6,5	Buse à gaz pour lentille à gaz, ø6,5
14	80440211 Gasdyse f. gaslinse ø8	Gas nozzle f. gas lense, ø8	Gasdüse für Gaslinse, ø8	Buse à gaz pour lentille à gaz, ø8
14	80440212 Gasdyse f. gaslinse ø9,5	Gas nozzle f. gas lense, ø9,5	Gasdüse für Gaslinse, ø9,5	Buse à gaz pour lentille à gaz, ø9,5
14	80440213 Gasdyse f. gaslinse ø11	Gas nozzle f. gas lense, ø11	Gasdüse für Gaslinse, ø11	Buse à gaz pour lentille à gaz, ø11
15	80410201 Elektrodeholder ø1,0	Electrode holder ø1,0	Spannhülsengehäuse ø1,0	Porte-électrodes ø1,0
15	80410202 Elektrodeholder ø1,6	Electrode holder ø1,6	Spannhülsengehäuse ø1,6	Porte-électrodes ø1,6
15	80410203 Elektrodeholder ø2,4	Electrode holder ø2,4	Spannhülsengehäuse ø2,4	Porte-électrodes ø2,4
16	80440201 Gasdyse ø6,5	Gas nozzle ø6,5	Gasdüse ø6,5	Buse à gaz ø6,5
16	80440202 Gasdyse ø8	Gas nozzle ø8	Gasdüse ø8	Buse à gaz ø8
16	80440203 Gasdyse ø9,5	Gas nozzle ø9,5	Gasdüse ø9,5	Buse à gaz ø9,5
16	80440204 Gasdyse ø11	Gas nozzle ø11	Gasdüse ø11	Buse à gaz ø11
16	80440205 Gasdyse ø12,5	Gas nozzle ø12,5	Gasdüse ø12,5	Buse à gaz ø12,5
16	80440206 Gasdyse ø16	Gas nozzle ø16	Gasdüse ø16	Buse à gaz ø16
17	80300503 Brænderhoved, TIG 90	Torch body, TIG 90	Brennerkörper, TIG 90	Corps de torche, TIG 90
18	80300502 Isolator for gaslinse	Insulator for gas lense	Isolator für Gaslinse	Isolateur pour lentille à gaz
19	80330025 Elektrodetang f. gaslinse ø0,5	Electrode clamp f. gas lense ø0,5	Spannhülsen für Gaslinse ø0,5	Pince-électrodes pour lentille à gaz ø0,5
19	80330026 Elektrodetang f. gaslinse ø1,0	Electrode clamp f. gas lense ø1,0	Spannhülsen für Gaslinse ø1,0	Pince-électrodes pour lentille à gaz ø1,0
19	80330027 Elektrodetang f. gaslinse ø1,6	Electrode clamp f. gas lense ø1,6	Spannhülsen für Gaslinse ø1,6	Pince-électrodes pour lentille à gaz ø1,6
20	80300501 Isolator	Insulator	Isolator	Isolateur
21	80330008 Elektrodetang ø0,5	Electrode clamp ø0,5	Spannhülsen ø0,5	Pince-électrodes ø0,5
21	80330009 Elektrodetang ø1,0	Electrode clamp ø1,0	Spannhülsen ø1,0	Pince-électrodes ø1,0
21*	80330010 Elektrodetang ø1,6	Electrode clamp ø1,6	Spannhülsen ø1,6	Pince-électrodes ø1,6
22	80310005 Elektrodeholder ø0,5	Electrodeholder ø0,5	Spannhülsengehäuse ø0,5	Porte-électrodes ø0,5
22	80310006 Elektrodeholder ø1,0	Electrodeholder ø1,0	Spannhülsengehäuse ø1,0	Porte-électrodes ø1,0
22	80310007 Elektrodeholder ø1,6	Electrodeholder ø1,6	Spannhülsengehäuse ø1,6	Porte-électrodes ø1,6
22	80310008 Elektrodeholder ø2,4	Electrodeholder ø2,4	Spannhülsengehäuse ø2,4	Porte-électrodes ø2,4
23	80340024 Gasdyse ø6,5	Gas nozzle ø6,5	Gasdüse ø6,5	Buse à gaz ø6,5
23	80340025 Gasdyse ø8	Gas nozzle ø8	Gasdüse ø8	Buse à gaz ø8
23	80340026 Gasdyse ø9,5	Gas nozzle ø9,5	Gasdüse ø9,5	Buse à gaz ø9,5
24	803600xx Wolfram elektroder	Tungsten electrodes	Wolfram Elektroden	Electrodes de tungstène
*	Monteres som standard	Fitted as standard	Montiert als Standard	Équipements standards

TECHNICAL DATA: EN 50078

Type: Manual TIG100 ventil 4m-8m
 Class : L
 Cooling : Air cooled
 Electrode : ϕ 1.0 - ϕ 1.6
 Amp 35% : AC 78 DC 112
 Amp 60% : AC 66 DC 95
 Amp 100% : AC 63 DC 90
 Weight : 0.4 kg

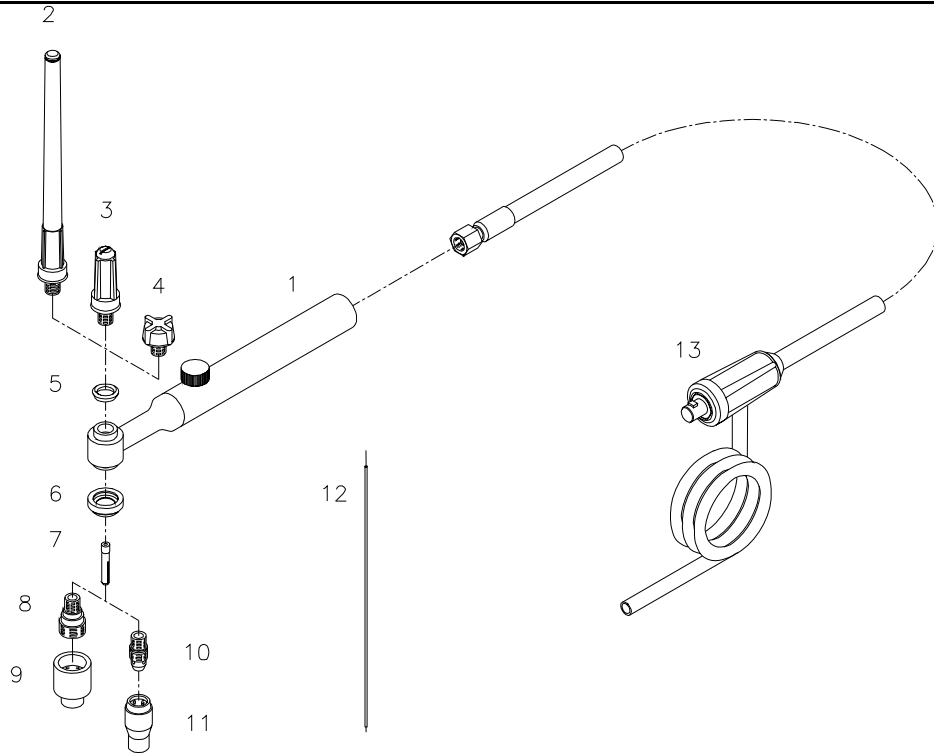

No.	VAREBETEGNELSE	DESCRIPTION OF GOODS	WARENBEZEICHNUNG	DESIGNATION DES PIECES
80390011	4m TIG 100 VENTIL, micro lynkobling	4m TIG 100 VALVE, quick micro release	4m TIG 100 VENTIL, Mikroschnellkupplung	4m TIG 100 VALVE, microunit� d'accouplement rapide
80390012	8m TIG 100 VENTIL, micro lynkobling	8m TIG 100 VALVE, quick micro release	8m TIG 100 VENTIL, Mikroschnellkupplung	8m TIG 100 VALVE, microunit� d'accouplement rapide
	OMBYTNINGSSLANGE	EXCHANGE WELDING HOSE	UMTAUSCHSCHLAUCH	TUYAU DE RECHANGE
99830011	Ombytningsslange for 80390011	Exchange welding hose for 80390011	Umtauschschlauch f�r 80390011	Tuyau de rechange pour 80390011
99830012	Ombytningsslange for 80390012	Exchange welding hose for 80390012	Umtauschschlauch f�r 80390012	Tuyau de rechange pour 80390012

Pos. No.	VAREBETEGNELSE	DESCRIPTION OF GOODS	WARENBEZEICHNUNG	DESIGNATION DES PIECES
1	80300010 Br�nderhoved, TIG 100 VENTIL	Torch body, TIG 100 VALVE	Brennerk�rper, TIG 100 VENTIL	Corps de torche, TIG 100 VALVE
2	80400203 Elektrodeh�tte, lang	Electrode cap, long	Brennerkappe, lang	Bouchon d'�lectrode, long
3	80400202 Elektrodeh�tte, middel	Electrode cap, medium	Brennerkappe, mittel	Bouchon d'�lectrode, moyen
4	80400201 Elektrodeh�tte, kort	Electrode cap, short	Brennerkappe, kurz	Bouchon d'�lectrode, court
5	80400204 O-ring for elektrodeh�tte	O-ring for electrode cap	O-Ring f�r Brennerkappe	Joint torique pour bouchon d'�lectrode
6	80400207 Isolator	Insulator	Isolator	Isolateur
7	80430201 Elektrodetang ϕ 1,0	Electrode clamp, ϕ 1.0	Spannh�lsen, ϕ 1,0	Pince-�lectrodes, ϕ 1,0
7	80430202 Elektrodetang ϕ 1,6	Electrode clamp, ϕ 1.6	Spannh�lsen, ϕ 1,6	Pince-�lectrodes, ϕ 1,6
8	80410210 Elektrodeholder med gaslinse ϕ 1,0	Electrode holder with gas lens, ϕ 1.0	Spannh�lsengeh�use mit Gaslinse, ϕ 1,0	Porte-�lectrodes avec lentille � gaz, ϕ 1,0
8	80410211 Elektrodeholder med gaslinse ϕ 1,6	Electrode holder with gas lens, ϕ 1.6	Spannh�lsengeh�use mit Gaslinse, ϕ 1,6	Porte-�lectrodes avec lentille � gaz, ϕ 1,6
9	80440210 Gasdyse f. gaslinse ϕ 6,5	Gas nozzle f. gas lens, ϕ 6.5	Gasd�se f�r Gaslinse, ϕ 6,5	Buse � gaz pour lentille � gaz, ϕ 6,5
9	80440211 Gasdyse f. gaslinse ϕ 8	Gas nozzle f. gas lens, ϕ 8	Gasd�se f�r Gaslinse, ϕ 8	Buse � gaz pour lentille � gaz, ϕ 8
9	80440212 Gasdyse f. gaslinse ϕ 9,5	Gas nozzle f. gas lens, ϕ 9.5	Gasd�se f�r Gaslinse, ϕ 9,5	Buse � gaz pour lentille � gaz, ϕ 9,5
9	80440213 Gasdyse f. gaslinse ϕ 11	Gas nozzle f. gas lens, ϕ 11	Gasd�se f�r Gaslinse, ϕ 11	Buse � gaz pour lentille � gaz, ϕ 11
10	80410201 Elektrodeholder ϕ 1,0	Electrode holder, ϕ 1.0	Spannh�lsengeh�use, ϕ 1,0	Porte-�lectrodes, ϕ 1,0
10	80410202 Elektrodeholder ϕ 1,6	Electrode holder, ϕ 1.6	Spannh�lsengeh�use, ϕ 1,6	Porte-�lectrodes, ϕ 1,6
11	80440201 Gasdyse ϕ 6,5	Gas nozzle, ϕ 6.5	Gasd�se, ϕ 6,5	Buse � gaz, ϕ 6,5
11	80440202 Gasdyse ϕ 8	Gas nozzle, ϕ 8	Gasd�se, ϕ 8	Buse � gaz, ϕ 8
11	80440203 Gasdyse ϕ 9,5	Gas nozzle, ϕ 9.5	Gasd�se, ϕ 9,5	Buse � gaz, ϕ 9,5
11	80440204 Gasdyse ϕ 11	Gas nozzle, ϕ 11	Gasd�se, ϕ 11	Buse � gaz, ϕ 11
11	80440205 Gasdyse ϕ 12,5	Gas nozzle, ϕ 12.5	Gasd�se, ϕ 12,5	Buse � gaz, ϕ 12,5
11	80440206 Gasdyse ϕ 16	Gas nozzle, ϕ 16	Gasd�se, ϕ 16	Buse � gaz, ϕ 16
12	803600xx Wolfram elektroder	Tungsten electrodes	Wolfram Elektroden	Electrodes de tungst�ne
13	18120006 Micro lynkobling	Quick micro release	Mikroschnellkupplung	Microunit� d'accouplement rapide

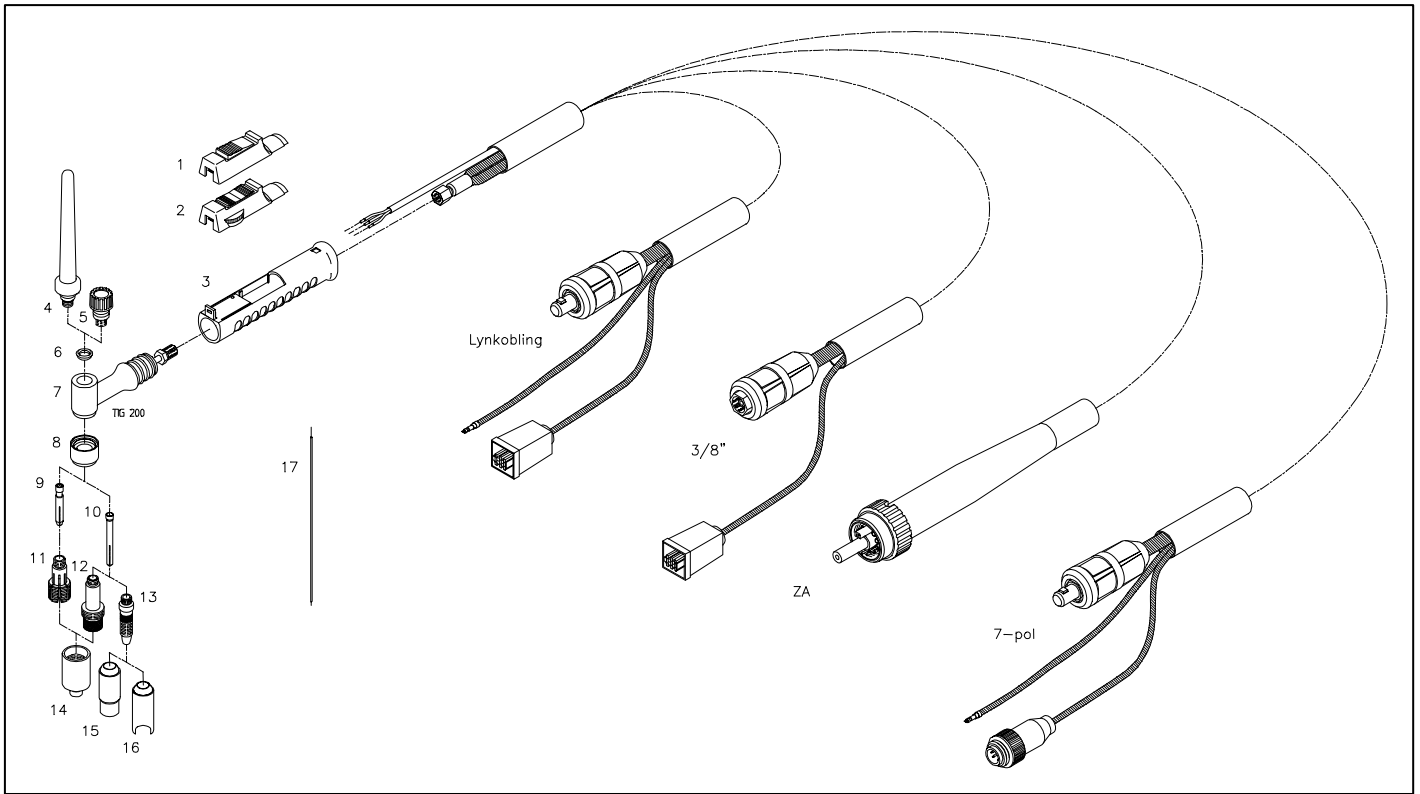

TECHNICAL DATA: EN 50078

Type: Manual TIG200 4m-8m
 Class : L
 Cooling : Air cooled
 Electrode : ϕ 1,0-2,4
 Amp 35% : AC 120 DC 170
 Amp 60% : AC 90 DC 130
 Amp 100% : AC 75 DC 110
 Weight : 0,8 kg

25mm²



TECHNICAL DATA: EN 50078

Type: Manual TIG200 4m-8m
 Class : L
 Cooling : Air cooled
 Electrode : ϕ 1,0-2,4
 Amp 35% : AC 135 DC 195
 Amp 60% : AC 100 DC 145
 Amp 100% : AC 90 DC 125
 Weight : 0,9 kg

35mm²



No.	VAREBETEGNELSE
25mm²	Lynkobling tilslutning
80390180	4m TIG 200, u/fjernregulering
80390181	8m TIG 200, u/fjernregulering
80390182	12m TIG 200, u/fjernregulering
80390184	15m TIG 200, u/fjernregulering
80390183	20m TIG 200, u/fjernregulering
80390185	4m TIG 200, m/fjernregulering
80390186	8m TIG 200, m/fjernregulering
80390187	15m TIG 200, m/fjernregulering
80390188	20m TIG 200, m/fjernregulering
80390189	25m TIG 200, m/fjernregulering
80390190	30m TIG 200, m/fjernregulering
25mm²	3/8" tilslutning
80390170	4m TIG 200, u/fjernregulering
80390171	8m TIG 200, u/fjernregulering
80390172	15m TIG 200, u/fjernregulering
80390173	20m TIG 200, u/fjernregulering
35mm²	Central tilslutning
80390101	4m TIG 200, u/fjernregulering
80390102	8m TIG 200, u/fjernregulering
80390111	15m TIG 200, u/fjernregulering
80390112	20m TIG 200, u/fjernregulering
80390109	4m TIG 200, m/fjernregulering
80390110	8m TIG 200, m/fjernregulering
80390113	15m TIG 200, m/fjernregulering
80390114	20m TIG 200, m/fjernregulering
(Pilot 2400)	
35mm²	7-pol tilslutning
80390205	4m TIG 200, u/fjernregulering
80390206	8m TIG 200, u/fjernregulering
80390207	15m TIG 200, u/fjernregulering
80390208	20m TIG 200, u/fjernregulering
80390191	4m TIG 200, m/fjernregulering
80390192	8m TIG 200, m/fjernregulering
80390193	15m TIG 200, m/fjernregulering
80390194	20m TIG 200, m/fjernregulering

DESCRIPTION OF GOODS
Quick-release adaptor plug
4m TIG 200, without remote control
8m TIG 200, without remote control
12m TIG 200, without remote control
15m TIG 200, without remote control
20m TIG 200, without remote control
4m TIG 200, with remote control
8m TIG 200, with remote control
15m TIG 200, with remote control
20m TIG 200, with remote control
25m TIG 200, with remote control
30m TIG 200, with remote control
3/8" adaptor plug
4m TIG 200, without remote control
8m TIG 200, without remote control
15m TIG 200, without remote control
20m TIG 200, without remote control
Central adaptor plug
4m TIG 200, without remote control
8m TIG 200, without remote control
15m TIG 200, without remote control
20m TIG 200, without remote control
4m TIG 200, with remote control
8m TIG 200, with remote control
15m TIG 200, with remote control
20m TIG 200, with remote control
7-pol adaptor plug
4m TIG 200, without remote control
8m TIG 200, without remote control
15m TIG 200, without remote control
20m TIG 200, without remote control
4m TIG 200, with remote control
8m TIG 200, with remote control
15m TIG 200, with remote control
20m TIG 200, with remote control

WARENBEZEICHNUNG
Schnellanschluß
4m TIG 200, ohne Fernregler
8m TIG 200, ohne Fernregler
12m TIG 200, ohne Fernregler
15m TIG 200, ohne Fernregler
20m TIG 200, ohne Fernregler
4m TIG 200, mit Fernregler
8m TIG 200, mit Fernregler
15m TIG 200, mit Fernregler
20m TIG 200, mit Fernregler
25m TIG 200, mit Fernregler
30m TIG 200, mit Fernregler
3/8" Anschluß
4m TIG 200, ohne Fernregler
8m TIG 200, ohne Fernregler
15m TIG 200, ohne Fernregler
20m TIG 200, ohne Fernregler
Zentral Anschluß
4m TIG 200, ohne Fernregler
8m TIG 200, ohne Fernregler
15m TIG 200, ohne Fernregler
20m TIG 200, ohne Fernregler
4m TIG 200, mit Fernregler
8m TIG 200, mit Fernregler
15m TIG 200, mit Fernregler
20m TIG 200, mit Fernregler
7-pol Anschluß
4m TIG 200, ohne Fernregler
8m TIG 200, ohne Fernregler
15m TIG 200, ohne Fernregler
20m TIG 200, ohne Fernregler
4m TIG 200, mit Fernregler
8m TIG 200, mit Fernregler
15m TIG 200, mit Fernregler
20m TIG 200, mit Fernregler

DESIGNATION DES PIÉCES
Raccordement pour unité d'accouplement rapide
4m TIG 200, sans commande à distance
8m TIG 200, sans commande à distance
12m TIG 200, sans commande à distance
15m TIG 200, sans commande à distance
20m TIG 200, sans commande à distance
4m TIG 200, avec commande à distance
8m TIG 200, avec commande à distance
15m TIG 200, avec commande à distance
20m TIG 200, avec commande à distance
25m TIG 200, avec commande à distance
30m TIG 200, avec commande à distance
Raccordement 3/8"
4m TIG 200, sans commande à distance
8m TIG 200, sans commande à distance
15m TIG 200, sans commande à distance
20m TIG 200, sans commande à distance
Raccordement central
4m TIG 200, sans commande à distance
8m TIG 200, sans commande à distance
15m TIG 200, sans commande à distance
20m TIG 200, sans commande à distance
4m TIG 200, avec commande à distance
8m TIG 200, avec commande à distance
15m TIG 200, avec commande à distance
20m TIG 200, avec commande à distance
Raccordement 7-pol
4m TIG 200, sans commande à distance
8m TIG 200, sans commande à distance
15m TIG 200, sans commande à distance
20m TIG 200, sans commande à distance
4m TIG 200, avec commande à distance
8m TIG 200, avec commande à distance
15m TIG 200, avec commande à distance
20m TIG 200, avec commande à distance

(Pilot 1600)**25mm²**

80390195 4m TIG 200, u/fjernregulering
 80390196 8m TIG 200, u/fjernregulering
 80390197 4m TIG 200, m/fjernregulering
 80390198 8m TIG 200, m/fjernregulering

4m TIG 200, without remote control
 8m TIG 200, without remote control
 4m TIG 200, with remote control
 8m TIG 200, with remote control

4m TIG 200, ohne Fernregler
 8m TIG 200, ohne Fernregler
 4m TIG 200, mit Fernregler
 8m TIG 200, mit Fernregler

4m TIG 200, sans commande à distance
 8m TIG 200, sans commande à distance
 4m TIG 200, avec commande à distance
 8m TIG 200, avec commande à distance

No VAREBETEGNELSE
OMBYTNINGSSLANGE
 99830180 Ombytningslange for 80390180
 99830181 Ombytningslange for 80390181
 99830182 Ombytningslange for 80390182
 99830184 Ombytningslange for 80390184
 99830183 Ombytningslange for 80390183
 99830185 Ombytningslange for 80390185
 99830186 Ombytningslange for 80390186
 99830187 Ombytningslange for 80390187
 99830188 Ombytningslange for 80390188
 99830189 Ombytningslange for 80390189
 99830190 Ombytningslange for 80390190

DESCRIPTION OF GOODS
EXCHANGE WELDING HOSE
 Exchange welding hose for 80390180
 Exchange welding hose for 80390181
 Exchange welding hose for 80390182
 Exchange welding hose for 80390184
 Exchange welding hose for 80390183
 Exchange welding hose for 80390185
 Exchange welding hose for 80390186
 Exchange welding hose for 80390187
 Exchange welding hose for 80390188
 Exchange welding hose for 80390189
 Exchange welding hose for 80390190

WARENBEZEICHNUNG
UMTAUSCHSCHLAUCH
 Umtauschschlauch für 80390180
 Umtauschschlauch für 80390181
 Umtauschschlauch für 80390182
 Umtauschschlauch für 80390184
 Umtauschschlauch für 80390183
 Umtauschschlauch für 80390185
 Umtauschschlauch für 80390186
 Umtauschschlauch für 80390187
 Umtauschschlauch für 80390188
 Umtauschschlauch für 80390189
 Umtauschschlauch für 80390190

DESIGNATION DES PIECES
TUYAU DE RECHANGE
 Tuyau de rechange pour 80390180
 Tuyau de rechange pour 80390181
 Tuyau de rechange pour 80390182
 Tuyau de rechange pour 80390184
 Tuyau de rechange pour 80390183
 Tuyau de rechange pour 80390185
 Tuyau de rechange pour 80390186
 Tuyau de rechange pour 80390187
 Tuyau de rechange pour 80390188
 Tuyau de rechange pour 80390189
 Tuyau de rechange pour 80390190

99830170 Ombytningslange for 80390170
 99830171 Ombytningslange for 80390171
 99830172 Ombytningslange for 80390172
 99830173 Ombytningslange for 80390173

Exchange welding hose for 80390170
 Exchange welding hose for 80390171
 Exchange welding hose for 80390172
 Exchange welding hose for 80390173

Umtauschschlauch für 80390170
 Umtauschschlauch für 80390171
 Umtauschschlauch für 80390172
 Umtauschschlauch für 80390173

Tuyau de rechange pour 80390170
 Tuyau de rechange pour 80390171
 Tuyau de rechange pour 80390172
 Tuyau de rechange pour 80390173

99830101 Ombytningslange for 80390101
 99830102 Ombytningslange for 80390102
 99830111 Ombytningslange for 80390111
 99830112 Ombytningslange for 80390112
 99830109 Ombytningslange for 80390109
 99830110 Ombytningslange for 80390110
 99830113 Ombytningslange for 80390113
 99830114 Ombytningslange for 80390114

Exchange welding hose for 80390101
 Exchange welding hose for 80390102
 Exchange welding hose for 80390111
 Exchange welding hose for 80390112
 Exchange welding hose for 80390109
 Exchange welding hose for 80390110
 Exchange welding hose for 80390113
 Exchange welding hose for 80390114

Umtauschschlauch für 80390101
 Umtauschschlauch für 80390102
 Umtauschschlauch für 80390111
 Umtauschschlauch für 80390112
 Umtauschschlauch für 80390109
 Umtauschschlauch für 80390110
 Umtauschschlauch für 80390113
 Umtauschschlauch für 80390114

Tuyau de rechange pour 80390101
 Tuyau de rechange pour 80390102
 Tuyau de rechange pour 80390111
 Tuyau de rechange pour 80390112
 Tuyau de rechange pour 80390109
 Tuyau de rechange pour 80390110
 Tuyau de rechange pour 80390113
 Tuyau de rechange pour 80390114

99830205 Ombytningslange for 80390205
 99830206 Ombytningslange for 80390206
 99830207 Ombytningslange for 80390207
 99830208 Ombytningslange for 80390208
 99830191 Ombytningslange for 80390191
 99830192 Ombytningslange for 80390192
 99830193 Ombytningslange for 80390193
 99830194 Ombytningslange for 80390194
 99830195 Ombytningslange for 80390195
 99830196 Ombytningslange for 80390196
 99830197 Ombytningslange for 80390197
 99830198 Ombytningslange for 80390198

Exchange welding hose for 80390205
 Exchange welding hose for 80390206
 Exchange welding hose for 80390207
 Exchange welding hose for 80390208
 Exchange welding hose for 80390191
 Exchange welding hose for 80390192
 Exchange welding hose for 80390193
 Exchange welding hose for 80390194
 Exchange welding hose for 80390195
 Exchange welding hose for 80390196
 Exchange welding hose for 80390197
 Exchange welding hose for 80390198

Umtauschschlauch für 80390205
 Umtauschschlauch für 80390206
 Umtauschschlauch für 80390207
 Umtauschschlauch für 80390208
 Umtauschschlauch für 80390191
 Umtauschschlauch für 80390192
 Umtauschschlauch für 80390193
 Umtauschschlauch für 80390194
 Umtauschschlauch für 80390195
 Umtauschschlauch für 80390196
 Umtauschschlauch für 80390197
 Umtauschschlauch für 80390198

Tuyau de rechange pour 80390205
 Tuyau de rechange pour 80390206
 Tuyau de rechange pour 80390207
 Tuyau de rechange pour 80390208
 Tuyau de rechange pour 80390191
 Tuyau de rechange pour 80390192
 Tuyau de rechange pour 80390193
 Tuyau de rechange pour 80390194
 Tuyau de rechange pour 80390195
 Tuyau de rechange pour 80390196
 Tuyau de rechange pour 80390197
 Tuyau de rechange pour 80390198

Pos. No. VAREBETEGNELSE**DESCRIPTION OF GOODS****WARENBEZEICHNUNG****DESIGNATION DES PIECES**

1 80300158 Kontaktdel komplet
 2 80300161 Kontaktdel komplet, for fjernregulering
 3 80300157 Håndtag
 4* 80300172 Elektrodehætte, lang
 5 80300200 Elektrodehætte, kort
 6 80300202 O-ring for elektrodehætte
 7 80300170 Brænderhoved, TIG 200
 8 80300171 Isolator
 9 80330020 Elektrodetang f. gaslinse ϕ 1,0
 9 80330021 Elektrodetang f. gaslinse ϕ 1,6
 9 80330022 Elektrodetang f. gaslinse ϕ 2,4
 10 80330001 Elektrodetang ϕ 1,0
 10 80330002 Elektrodetang ϕ 1,6
 10* 80330004 Elektrodetang ϕ 2,4
 11 80310400 Elektrodeholder uden gaslinse ϕ 1,0- ϕ 2,4
 12 80310399 Elektrodeholder med gaslinse ϕ 1,0
 12 80310401 Elektrodeholder med gaslinse ϕ 1,6
 12 80310402 Elektrodeholder med gaslinse ϕ 2,4
 13 80310004 Elektrodeholder ϕ 1,0
 13 80310000 Elektrodeholder ϕ 1,6
 13* 80310001 Elektrodeholder ϕ 2,4
 14 80340400 Gasdyse f. gaslinse ϕ 6,5
 14 80340401 Gasdyse f. gaslinse ϕ 8
 14 80340402 Gasdyse f. gaslinse ϕ 9,5
 14 80340403 Gasdyse f. gaslinse ϕ 11
 14 80340404 Gasdyse f. gaslinse ϕ 12,5
 14 80340405 Gasdyse f. gaslinse ϕ 16
 15 80340001 Gasdyse ϕ 6,5
 15 80340002 Gasdyse ϕ 8
 15* 80340003 Gasdyse ϕ 9,5
 15 80340004 Gasdyse ϕ 11
 15 80340005 Gasdyse ϕ 12,5
 15 80340006 Gasdyse ϕ 16
 15 80340007 Gasdyse ϕ 19
 16 80340008 Punktgasdyse
 17 803600xx Wolfram elektroder
 * Monteres som standard

Contact part complete
 Contact part complete, for remote control
 Handle
 Electrode cap, long
 Electrode cap, short
 O-ring for electrode cap
 Torch body, TIG 200
 Insulator
 Electrode clamp f. gas lense, 1,0
 Electrode clamp f. gas lense, 1,6
 Electrode clamp f. gas lense, 2,4
 Electrode clamp, 1,0
 Electrode clamp, 1,6
 Electrode clamp, 2,4
 Electrodeholder without gas lense, 1,0-2,4
 Electrodeholder with gas lense, 1,0
 Electrodeholder with gas lense, 1,6
 Electrodeholder with gas lense, 2,4
 Electrode holder, 1,0
 Electrode holder, 1,6
 Electrode holder, 2,4
 Gas nozzle f. gas lense, 6,5
 Gas nozzle f. gas lense, 8
 Gas nozzle f. gas lense, 9,5
 Gas nozzle f. gas lense, 11
 Gas nozzle f. gas lense, 12,5
 Gas nozzle f. gas lense, 16
 Gas nozzle, 6,5
 Gas nozzle, 8
 Gas nozzle, 9,5
 Gas nozzle, 11
 Gas nozzle, 12,5
 Gas nozzle, 16
 Gas nozzle, 19
 Spot gas nozzle
 Tungsten electrodes
 Fitted as standard

Kontaktteil komplett
 Kontaktteil komplett, für Fernregler
 Handgriff
 Brennerkappe, lang
 Brennerkappe, kurz
 O-Ring für Brennerkappe
 Brennerkörper, TIG 200
 Isolator
 Spannhülsen für Gaslinse, 1,0
 Spannhülsen für Gaslinse, 1,6
 Spannhülsen für Gaslinse, 2,4
 Spannhülsen, 1,0
 Spannhülsen, 1,6
 Spannhülsen, 2,4
 Spannhülsegehäuse ohne Gaslinse, 1,0-2,4
 Spannhülsegehäuse mit Gaslinse, 1,0
 Spannhülsegehäuse mit Gaslinse, 1,6
 Spannhülsegehäuse mit Gaslinse, 2,4
 Spannhülsegehäuse, 1,0
 Spannhülsegehäuse, 1,6
 Spannhülsegehäuse, 2,4
 Gasdüse für Gaslinse, 6,5
 Gasdüse für Gaslinse, 8
 Gasdüse für Gaslinse, 9,5
 Gasdüse für Gaslinse, 11
 Gasdüse für Gaslinse, 12,5
 Gasdüse für Gaslinse, 16
 Gasdüse, 6,5
 Gasdüse, 8
 Gasdüse, 9,5
 Gasdüse, 11
 Gasdüse, 12,5
 Gasdüse, 16
 Gasdüse, 19
 Punktgasdüse
 Wolfram Elektroden
 Montiert als Standard

Pièce de contact, complète
 Pièce de contact, complète, pour commande à distance
 Poignée
 Bouchon d'électrode, long
 Bouchon d'électrode, court
 Joint torique pour bouchon d'électrode
 Corps de torche, TIG 200
 Isolateur
 Pince-électrodes pour lentille à gaz, 1,0
 Pince-électrodes pour lentille à gaz, 1,6
 Pince-électrodes pour lentille à gaz, 2,4
 Pince-électrodes, 1,0
 Pince-électrodes, 1,6
 Pince-électrodes, 2,4
 Porte-électrodes sans lentille à gaz, 1,0-2,4
 Porte-électrodes avec lentille à gaz, 1,0
 Porte-électrodes avec lentille à gaz, 1,6
 Porte-électrodes avec lentille à gaz, 2,4
 Porte-électrodes, 1,0
 Porte-électrodes, 1,6
 Porte-électrodes, 2,4
 Buse à gaz pour lentille à gaz, 6,5
 Buse à gaz pour lentille à gaz, 8
 Buse à gaz pour lentille à gaz, 9,5
 Buse à gaz pour lentille à gaz, 11
 Buse à gaz pour lentille à gaz, 12,5
 Buse à gaz pour lentille à gaz, 16
 Buse à gaz, 6,5
 Buse à gaz, 8
 Buse à gaz, 9,5
 Buse à gaz, 11
 Buse à gaz, 12,5
 Buse à gaz, 16
 Buse à gaz, 19
 Buse à gaz point
 Electrodes de tungstène
 Équipements standards

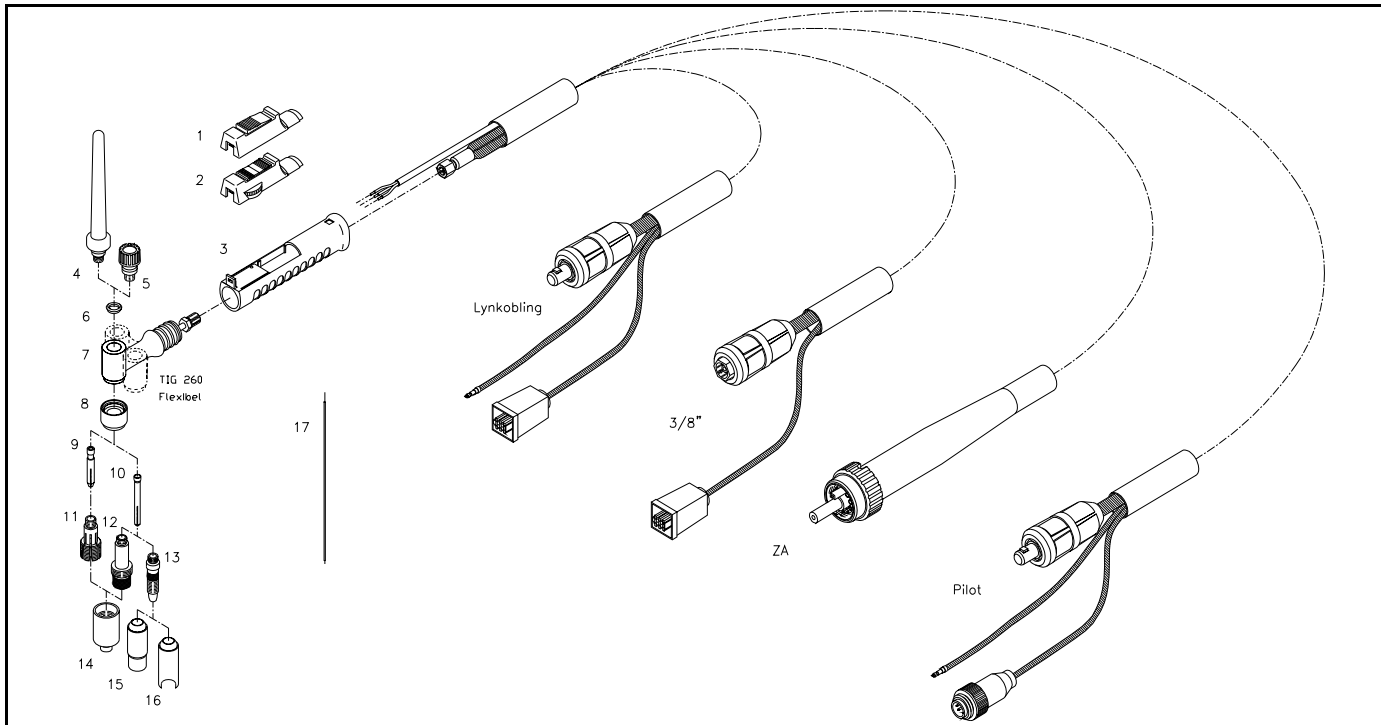

TECHNICAL DATA: EN 50078		TECHNICAL DATA: EN 50078	
Type:	Manual TIG260 4m-8m	Type:	Manual TIG260 4m-8m
Class :	L	Class :	L
Cooling :	Air cooled	Cooling :	Air cooled
Electrode :	∅ 1,0-2,4	Electrode :	∅ 1,0-2,4
Amp 35% :	AC 126 DC181	Amp 35% :	AC 147 DC211
Amp 60% :	AC 103 DC148	Amp 60% :	AC 123 DC176
Amp 100% :	AC 91 DC130	Amp 100% :	AC 108 DC155
Weight :	0,8 kg	Weight :	0,9 kg
25mm²		35mm²	



No.	VAREBETEGNELSE	DESCRIPTION OF GOODS	WARENBEZEICHNUNG	DESIGNATION DES PIÈCES
25mm²				
	<u>Lynkobling tilslutning</u>	<u>Quick-release adaptor plug</u>	<u>Schnell anschluß</u>	<u>Raccordement central</u>
80390210	4m TIG 260, u/fjernregulering	4m TIG 260, without remote control	4m TIG 260, ohne Fernregler	4m TIG 260, sans commande à distance
80390211	8m TIG 260, u/fjernregulering	8m TIG 260, without remote control	8m TIG 260, ohne Fernregler	8m TIG 260, sans commande à distance
80390214	20m TIG 260, u/fjernregulering	20m TIG 260, without remote control	20m TIG 260, ohne Fernregler	20m TIG 260, sans commande à distance
80390212	4m TIG 260, m/fjernregulering	4m TIG 260, with remote control	4m TIG 260, mit Fernregler	4m TIG 260, avec commande à distance
80390213	8m TIG 260, m/fjernregulering	8m TIG 260, with remote control	8m TIG 260, mit Fernregler	8m TIG 260, avec commande à distance
80390215	15m TIG 260, m/fjernregulering	15m TIG 260, with remote control	15m TIG 260, mit Fernregler	15m TIG 260, avec commande à distance
25mm²				
	<u>3/8" tilslutning</u>	<u>3/8" adaptor plug</u>	<u>3/8" anschluß</u>	<u>Raccordement 3/8"</u>
80390103	4m TIG 260, u/fjernregulering	4m TIG 260, without remote control	4m TIG 260, ohne Fernregler	4m TIG 260, sans commande à distance
80390104	8m TIG 260, u/fjernregulering	8m TIG 260, without remote control	8m TIG 260, ohne Fernregler	8m TIG 260, sans commande à distance
35mm²				
	<u>Central tilslutning</u>	<u>Central adaptor plug</u>	<u>Zentral anschluß</u>	<u>Raccordement central</u>
80390105	4m TIG 260, u/fjernregulering	4m TIG 260, without remote control	4m TIG 260, ohne Fernregler	4m TIG 260, sans commande à distance
80390106	8m TIG 260, u/fjernregulering	8m TIG 260, without remote control	8m TIG 260, ohne Fernregler	8m TIG 260, sans commande à distance
80390107	4m TIG 260, m/fjernregulering	4m TIG 260, with remote control	4m TIG 260, mit Fernregler	4m TIG 260, avec commande à distance
80390108	8m TIG 260, m/fjernregulering	8m TIG 260, with remote control	8m TIG 260, mit Fernregler	8m TIG 260, avec commande à distance
(Pilot 2400)				
	<u>Pilot tilslutning</u>	<u>Pilot adaptor plug</u>	<u>Pilot anschluß</u>	<u>Raccordement pilot</u>
80390225	4m TIG 260, u/fjernregulering	4m TIG 260, without remote control	4m TIG 260, ohne Fernregler	4m TIG 260, sans commande à distance
80390226	8m TIG 260, u/fjernregulering	8m TIG 260, without remote control	8m TIG 260, ohne Fernregler	8m TIG 260, sans commande à distance
80390227	15m TIG 260, u/fjernregulering	15m TIG 260, without remote control	15m TIG 260, ohne Fernregler	15m TIG 260, sans commande à distance
80390228	20m TIG 260, u/fjernregulering	20m TIG 260, without remote control	20m TIG 260, ohne Fernregler	20m TIG 260, sans commande à distance
80390230	4m TIG 260, m/fjernregulering	4m TIG 260, with remote control	4m TIG 260, mit Fernregler	4m TIG 260, avec commande à distance
80390231	8m TIG 260, m/fjernregulering	8m TIG 260, with remote control	8m TIG 260, mit Fernregler	8m TIG 260, avec commande à distance
80390232	15m TIG 260, m/fjernregulering	15m TIG 260, with remote control	15m TIG 260, mit Fernregler	15m TIG 260, avec commande à distance
80390233	20m TIG 260, m/fjernregulering	20m TIG 260, with remote control	20m TIG 260, mit Fernregler	20m TIG 260, avec commande à distance
(Pilot 1600)				
	<u>25mm²</u>			
80390216	4m TIG 260, u/fjernregulering	4m TIG 260, without remote control	4m TIG 260, ohne Fernregler	4m TIG 260, sans commande à distance
80390217	8m TIG 260, u/fjernregulering	8m TIG 260, without remote control	8m TIG 260, ohne Fernregler	8m TIG 260, sans commande à distance
80390220	4m TIG 260, m/fjernregulering	4m TIG 260, with remote control	4m TIG 260, mit Fernregler	4m TIG 260, avec commande à distance
80390221	8m TIG 260, m/fjernregulering	8m TIG 260, with remote control	8m TIG 260, mit Fernregler	8m TIG 260, avec commande à distance

No.	VAREBETEGNELSE	DESCRIPTION OF GOODS	WARENBEZEICHNUNG	DESIGNATION DES PIECES
	OMBYTNINGSSLANGE	EXCHANGE WELDING HOSE	UMTAUSCHSCHLAUCH	TUYAU DE RECHANGE
99830210	Ombytningsslange for 80390210	Exchange welding hose for 80390210	Umtauschschlauch für 80390210	Tuyau de rechange pour 80390210
99830211	Ombytningsslange for 80390211	Exchange welding hose for 80390211	Umtauschschlauch für 80390211	Tuyau de rechange pour 80390211
99830214	Ombytningsslange for 80390214	Exchange welding hose for 80390214	Umtauschschlauch für 80390214	Tuyau de rechange pour 80390214
99830212	Ombytningsslange for 80390212	Exchange welding hose for 80390212	Umtauschschlauch für 80390212	Tuyau de rechange pour 80390212
99830213	Ombytningsslange for 80390213	Exchange welding hose for 80390213	Umtauschschlauch für 80390213	Tuyau de rechange pour 80390213
99830215	Ombytningsslange for 80390215	Exchange welding hose for 80390215	Umtauschschlauch für 80390215	Tuyau de rechange pour 80390215
99830103	Ombytningsslange for 80390103	Exchange welding hose for 80390103	Umtauschschlauch für 80390103	Tuyau de rechange pour 80390103
99830104	Ombytningsslange for 80390104	Exchange welding hose for 80390104	Umtauschschlauch für 80390104	Tuyau de rechange pour 80390104
99830105	Ombytningsslange for 80390105	Exchange welding hose for 80390105	Umtauschschlauch für 80390105	Tuyau de rechange pour 80390105
99830106	Ombytningsslange for 80390106	Exchange welding hose for 80390106	Umtauschschlauch für 80390106	Tuyau de rechange pour 80390106
99830107	Ombytningsslange for 80390107	Exchange welding hose for 80390107	Umtauschschlauch für 80390107	Tuyau de rechange pour 80390107
99830108	Ombytningsslange for 80390108	Exchange welding hose for 80390108	Umtauschschlauch für 80390108	Tuyau de rechange pour 80390108
99830225	Ombytningsslange for 80390225	Exchange welding hose for 80390225	Umtauschschlauch für 80390225	Tuyau de rechange pour 80390225
99830226	Ombytningsslange for 80390226	Exchange welding hose for 80390226	Umtauschschlauch für 80390226	Tuyau de rechange pour 80390226
99830227	Ombytningsslange for 80390227	Exchange welding hose for 80390227	Umtauschschlauch für 80390227	Tuyau de rechange pour 80390227
99830228	Ombytningsslange for 80390228	Exchange welding hose for 80390228	Umtauschschlauch für 80390228	Tuyau de rechange pour 80390228
99830230	Ombytningsslange for 80390230	Exchange welding hose for 80390230	Umtauschschlauch für 80390230	Tuyau de rechange pour 80390230
99830231	Ombytningsslange for 80390231	Exchange welding hose for 80390231	Umtauschschlauch für 80390231	Tuyau de rechange pour 80390231
99830232	Ombytningsslange for 80390232	Exchange welding hose for 80390232	Umtauschschlauch für 80390232	Tuyau de rechange pour 80390232
99830233	Ombytningsslange for 80390233	Exchange welding hose for 80390233	Umtauschschlauch für 80390233	Tuyau de rechange pour 80390233
99830216	Ombytningsslange for 80390216	Exchange welding hose for 80390216	Umtauschschlauch für 80390216	Tuyau de rechange pour 80390216
99830217	Ombytningsslange for 80390217	Exchange welding hose for 80390217	Umtauschschlauch für 80390217	Tuyau de rechange pour 80390217
99830220	Ombytningsslange for 80390220	Exchange welding hose for 80390220	Umtauschschlauch für 80390220	Tuyau de rechange pour 80390220
99830221	Ombytningsslange for 80390221	Exchange welding hose for 80390221	Umtauschschlauch für 80390221	Tuyau de rechange pour 80390221
Pos No.	VAREBETEGNELSE	DESCRIPTION OF GOODS	WARENBEZEICHNUNG	DESIGNATION DES PIECES
1	80300158 Kontaktdel komplet	Contact part complete	Kontaktteil komplett	Pièce de contact, complète
2	80300161 Kontaktdel komplet, for fjernreg.	Contact part complete, for remote control	Kontaktteil komplett, für Fernregler	Pièce de contact, complète, pour commande à distance
3	80300157 Håndtag	Handle	Handgriff	Poignée
4	80300172 Elektrodehætte, lang	Electrode cap, long	Brennerkappe, lang	Bouchon d'électrode, long
5	80300200 Elektrodehætte, kort	Electrode cap, short	Brennerkappe, kurz	Bouchon d'électrode, court
6	80300202 O-ring for elektrodehætte	O-ring for electrode cap	O-Ring für Brennerkappe	Joint torique pour bouchon d'électrode
7	80300180 Brænderhoved, TIG 260	Torch body, TIG 260	Brennerkörper, TIG 260	Corps de torche, TIG 260
8	80300171 Isolator	Isolator	Isolator	Isolateur
9	80330020 Elektrodetang f. gaslinse ø 1,0	Electrode clamp f. gas lense, 1,0	Spannhülsen für Gaslinse, 1,0	Pince-électrodes pour lentille à gaz, 1,0
9	80330021 Elektrodetang f. gaslinse ø 1,6	Electrode clamp f. gas lense, 1,6	Spannhülsen für Gaslinse, 1,6	Pince-électrodes pour lentille à gaz, 1,6
9	80330022 Elektrodetang f. gaslinse ø 2,4	Electrode clamp f. gas lense, 2,4	Spannhülsen für Gaslinse, 2,4	Pince-électrodes pour lentille à gaz, 2,4
10	80330001 Elektrodetang ø 1,0	Electrode clamp, 1,0	Spannhülsen, 1,0	Pince-électrodes, 1,0
10	80330002 Elektrodetang ø 1,6	Electrode clamp, 1,6	Spannhülsen, 1,6	Pince-électrodes, 1,6
10	80330004 Elektrodetang ø 2,4	Electrode clamp, 2,4	Spannhülsen, 2,4	Pince-électrodes, 2,4
11	80310400 Elektrodeholder uden gaslinse ø 1,0-2,4	Electrodeholder without gas lense, 1,0-2,4	Spannhülsengehäuse ohne Gaslinse, 1,0-2,4	Porte-électrodes sans lentille à gaz, 1,0-2,4
12	80310399 Elektrodeholder med gaslinse ø 1,0	Electrodeholder with gas lense, 1,0	Spannhülsengehäuse mit Gaslinse, 1,0	Porte-électrodes avec lentille à gaz, 1,0
12	80310401 Elektrodeholder med gaslinse ø 1,6	Electrodeholder with gas lense, 1,6	Spannhülsengehäuse mit Gaslinse, 1,6	Porte-électrodes avec lentille à gaz, 1,6
12	80310402 Elektrodeholder med gaslinse ø 2,4	Electrodeholder with gas lense, 2,4	Spannhülsengehäuse mit Gaslinse, 2,4	Porte-électrodes avec lentille à gaz, 2,4
13	80310004 Elektrodeholder ø 1,0	Electrode holder, 1,0	Spannhülsengehäuse, 1,0	Porte-électrodes, 1,0
13	80310000 Elektrodeholder ø 1,6	Electrode holder, 1,6	Spannhülsengehäuse, 1,6	Porte-électrodes, 1,6
13	80310001 Elektrodeholder ø 2,4	Electrode holder, 2,4	Spannhülsengehäuse, 2,4	Porte-électrodes, 2,4
14	80340400 Gasdysse f. gaslinse ø6,5	Gas nozzle f. gas lense, 6,5	Gasdüse für Gaslinse, 6,5	Buse à gaz pour lentille à gaz, 6,5
14	80340401 Gasdysse f. gaslinse ø8	Gas nozzle f. gas lense, 8	Gasdüse für Gaslinse, 8	Buse à gaz pour lentille à gaz, 8
14	80340402 Gasdysse f. gaslinse ø9,5	Gas nozzle f. gas lense, 9,5	Gasdüse für Gaslinse, 9,5	Buse à gaz pour lentille à gaz, 9,5
14	80340403 Gasdysse f. gaslinse ø11	Gas nozzle f. gas lense, 11	Gasdüse für Gaslinse, 11	Buse à gaz pour lentille à gaz, 11
14	80340404 Gasdysse f. gaslinse ø12,5	Gas nozzle f. gas lense, 12,5	Gasdüse für Gaslinse, 12,5	Buse à gaz pour lentille à gaz, 12,5
14	80340405 Gasdysse f. gaslinse ø16	Gas nozzle f. gas lense, 16	Gasdüse für Gaslinse, 16	Buse à gaz pour lentille à gaz, 16
15	80340001 Gasdysse ø6,5	Gas nozzle, 6,5	Gasdüse, 6,5	Buse à gaz, 6,5
15	80340002 Gasdysse ø8	Gas nozzle, 8	Gasdüse, 8	Buse à gaz, 8
15	80340003 Gasdysse ø9,5	Gas nozzle, 9,5	Gasdüse, 9,5	Buse à gaz, 9,5
15	80340004 Gasdysse ø11	Gas nozzle, 11	Gasdüse, 11	Buse à gaz, 11
15	80340005 Gasdysse ø12,5	Gas nozzle, 12,5	Gasdüse, 12,5	Buse à gaz, 12,5
15	80340006 Gasdysse ø16	Gas nozzle, 16	Gasdüse, 16	Buse à gaz, 16
15	80340007 Gasdysse ø19	Gas nozzle, 19	Gasdüse, 19	Buse à gaz, 19
16	80340008 Punktgasdysse	Spot gas nozzle	Punktgasdüse	Buse à gaz point
17	803600xx Wolfram elektroder	Tungstenelektrodes	Wolfram Elektroden	Electrodes de tungstène

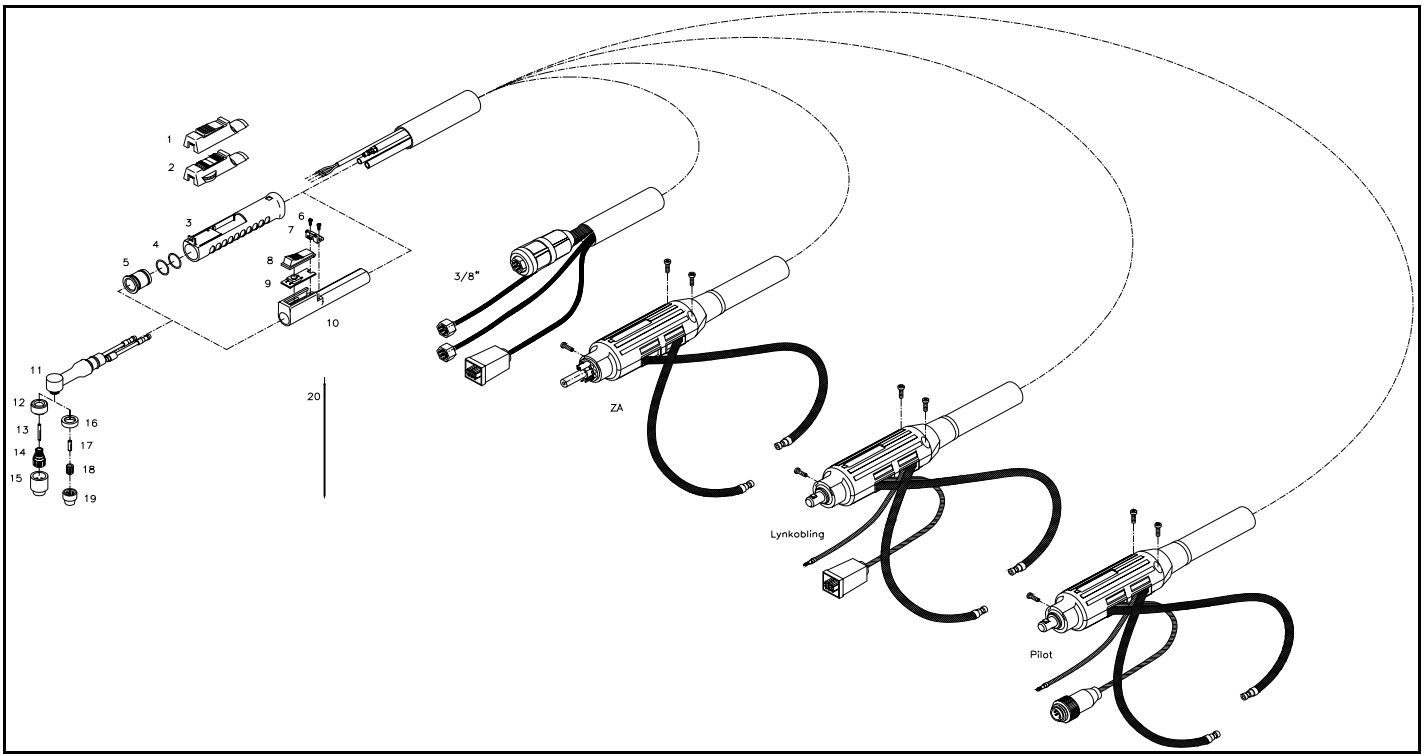

TECHNICAL DATA: EN 50078

Type: Manual TIG290 4m-8m
 Class : L
 Cooling : Water cooled
 Electrode : \varnothing 1,0 - \varnothing 2,4
 Amp 35% : AC 170 DC244
 Amp 60% : AC 170 DC244
 Amp 100% : AC 165 DC237
 Flow rate : 0,75 l/min.
 Required flow pressure: 1 - 3 bar
 Liquid inlet temp.: Max. 40°
 Weight : 0,6 kg



No.	VAREBETEGNELSE	DESCRIPTION OF GOODS	WARENBEZEICHNUNG	DESIGNATION DES PIECES
	<u>3/8" tilslutning</u>	<u>3/8" adaptor plug</u>	<u>3/8" Anschluß</u>	<u>Raccordement 3/8"</u>
80490612	4m TIG 290, u/fjernregulering, lille håndtag	4m TIG 290, without remote control, small handle	4m TIG 290 ohne Fernregler, kleine Griff.	4m TIG 290, sans commande à distance, petite poignée
80490613	8m TIG 290, u/fjernregulering, lille håndtag	8m TIG 290, without remote control, small handle	8m TIG 290 ohne Fernregler, kleine Griff.	8m TIG 290, sans commande à distance, petite poignée
	<u>Central tilslutning</u>	<u>Central adaptor plug</u>	<u>Zentral anschluß</u>	<u>Raccordement central</u>
80490604	4m TIG 290, u/fjernregulering, lille håndtag	4m TIG 290, without remote control, small handle	4m TIG 290, ohne Fernregler, kleine Griff.	4m TIG 290, sans commande à distance, petite poignée
80490605	8m TIG 290, u/fjernregulering, lille håndtag	8m TIG 290, without remote control, small handle	8m TIG 290, ohne Fernregler, kleine Griff.	8m TIG 290, sans commande à distance, petite poignée
	<u>Lynkobling tilslutning</u>	<u>Quick-release adaptor plug</u>	<u>Schnell anschluß</u>	<u>Raccordement pour unité d'accouplement rapide</u>
80490601	4m TIG 290, u/fjernregulering, lille håndtag	4m TIG 290, without remote control, small handle	4m TIG 290, ohne Fernregler, kleine Griff.	4m TIG 290, sans commande à distance, petite poignée
80490602	8m TIG 290, u/fjernregulering, lille håndtag	8m TIG 290, without remote control, small handle	8m TIG 290, ohne Fernregler, kleine Griff.	8m TIG 290, sans commande à distance, petite poignée
	<u>3/8" tilslutning</u>	<u>3/8" adaptor plug</u>	<u>3/8" anschluß</u>	<u>Raccordement 3/8"</u>
80490606	4m TIG 290, u/fjernregulering	4m TIG 290, without remote control	4m TIG 290, ohne Fernregler	4m TIG 290, sans commande à distance
80490607	8m TIG 290, u/fjernregulering	8m TIG 290, without remote control	8m TIG 290, ohne Fernregler	8m TIG 290, sans commande à distance
80490603	20m TIG 290, u/fjernregulering	20m TIG 290, without remote control	20m TIG 290, ohne Fernregler	20m TIG 290, sans commande à distance
	<u>Central tilslutning</u>	<u>Central adaptor plug</u>	<u>Zentral anschluß</u>	<u>Raccordement central</u>
80490608	4m TIG 290, u/fjernregulering	4m TIG 290, without remote control	4m TIG 290, ohne Fernregler	4m TIG 290, sans commande à distance
80490609	8m TIG 290, u/fjernregulering	8m TIG 290, without remote control	8m TIG 290, ohne Fernregler	8m TIG 290, sans commande à distance
80490610	4m TIG 290, m/fjernregulering	4m TIG 290, with remote control	4m TIG 290, mit Fernregler	4m TIG 290, avec commande à distance
80490611	8m TIG 290, m/fjernregulering	8m TIG 290, with remote control	8m TIG 290, mit Fernregler	8m TIG 290, avec commande à distance
	<u>Lynkobling tilslutning</u>	<u>Quick-release adaptor plug</u>	<u>Schnell anschluß</u>	<u>Raccordement pour unité d'accouplement rapide</u>
80490020	4m TIG 290, u/fjernregulering	4m TIG 290, without remote control	4m TIG 290, ohne Fernregler	4m TIG 290, sans commande à distance
80490021	8m TIG 290, u/fjernregulering	8m TIG 290, without remote control	8m TIG 290, ohne Fernregler	8m TIG 290, sans commande à distance
80490023	4m TIG 290, m/fjernregulering	4m TIG 290, with remote control	4m TIG 290, mit Fernregler	4m TIG 290, avec commande à distance
80490022	8m TIG 290, m/fjernregulering	8m TIG 290, with remote control	8m TIG 290, mit Fernregler	8m TIG 290, avec commande à distance
	<u>Pilot tilslutning</u>	<u>Pilot adaptor plug</u>	<u>Pilot anschluß</u>	<u>Raccordement pilot</u>
80490028	4m TIG 290, u/fjernregulering	4m TIG 290, without remote control	4m TIG 290, ohne Fernregler	4m TIG 290, sans commande à distance
80490029	8m TIG 290, u/fjernregulering	8m TIG 290, without remote control	8m TIG 290, ohne Fernregler	8m TIG 290, sans commande à distance
80490025	4m TIG 290, m/fjernregulering	4m TIG 290, with remote control	4m TIG 290, mit Fernregler	4m TIG 290, avec commande à distance
80490026	8m TIG 290, m/fjernregulering	8m TIG 290, with remote control	8m TIG 290, mit Fernregler	8m TIG 290, avec commande à distance

No.	VAREBETEGNELSE	DESCRIPTION OF GOODS	WARENBEZEICHNUNG	DESIGNATION DES PIECES
	OMBYTNINGSSSLANGE	EXCHANGE WELDING HOSE	UMTAUSCHSCHLAUCH	TUYAU DE RECHANGE
99840612	Ombytningsslange for 80490612	Exchange welding hose for 80490612	Umtauschschlauch für 80490612	Tuyau de rechange pour 80490612
99840613	Ombytningsslange for 80490613	Exchange welding hose for 80490613	Umtauschschlauch für 80490613	Tuyau de rechange pour 80490613
99840604	Ombytningsslange for 80490604	Exchange welding hose for 80490604	Umtauschschlauch für 80490604	Tuyau de rechange pour 80490604
99840605	Ombytningsslange for 80490605	Exchange welding hose for 80490605	Umtauschschlauch für 80490605	Tuyau de rechange pour 80490605
99840601	Ombytningsslange for 80490601	Exchange welding hose for 80490601	Umtauschschlauch für 80490601	Tuyau de rechange pour 80490601
99840602	Ombytningsslange for 80490602	Exchange welding hose for 80490602	Umtauschschlauch für 80490602	Tuyau de rechange pour 80490602
99840606	Ombytningsslange for 80490606	Exchange welding hose for 80490606	Umtauschschlauch für 80490606	Tuyau de rechange pour 80490606
99840607	Ombytningsslange for 80490607	Exchange welding hose for 80490607	Umtauschschlauch für 80490607	Tuyau de rechange pour 80490607
99840603	Ombytningsslange for 80490603	Exchange welding hose for 80490603	Umtauschschlauch für 80490603	Tuyau de rechange pour 80490603
99840608	Ombytningsslange for 80490608	Exchange welding hose for 80490608	Umtauschschlauch für 80490608	Tuyau de rechange pour 80490608
99840609	Ombytningsslange for 80490609	Exchange welding hose for 80490609	Umtauschschlauch für 80490609	Tuyau de rechange pour 80490609
99840610	Ombytningsslange for 80490610	Exchange welding hose for 80490610	Umtauschschlauch für 80490610	Tuyau de rechange pour 80490610
99840611	Ombytningsslange for 80490611	Exchange welding hose for 80490611	Umtauschschlauch für 80490611	Tuyau de rechange pour 80490611
99840020	Ombytningsslange for 80490020	Exchange welding hose for 80490020	Umtauschschlauch für 80490020	Tuyau de rechange pour 80490020
99840021	Ombytningsslange for 80490021	Exchange welding hose for 80490021	Umtauschschlauch für 80490021	Tuyau de rechange pour 80490021
99840023	Ombytningsslange for 80490023	Exchange welding hose for 80490023	Umtauschschlauch für 80490023	Tuyau de rechange pour 80490023
99840022	Ombytningsslange for 80490022	Exchange welding hose for 80490022	Umtauschschlauch für 80490022	Tuyau de rechange pour 80490022
99840028	Ombytningsslange for 80490028	Exchange welding hose for 80490028	Umtauschschlauch für 80490028	Tuyau de rechange pour 80490028
99840029	Ombytningsslange for 80490029	Exchange welding hose for 80490029	Umtauschschlauch für 80490029	Tuyau de rechange pour 80490029
99840025	Ombytningsslange for 80490025	Exchange welding hose for 80490025	Umtauschschlauch für 80490025	Tuyau de rechange pour 80490025
99840026	Ombytningsslange for 80490026	Exchange welding hose for 80490026	Umtauschschlauch für 80490026	Tuyau de rechange pour 80490026

Pos No.	VAREBETEGNELSE	DESCRIPTION OF GOODS	WARENBEZEICHNUNG	DESIGNATION DES PIECES
1	80300158 Kontaktdel komplet	Contact part complete	Kontaktteil komplett	Pièce de contact, complète
2	80300161 Kontaktdel komplet, for fjernreg.	Contact part complete, for remote control	Kontaktteil komplett, für Fernregler	Pièce de contact, complète, pour commande à distance
3	80300157 Håndtag	Handle	Handgriff	Poignée
4	80300301 O-ring for overgangsbøsning	O-ring for connection sleeve	O-Ring für Verbindungsbuchse	Joint torique pour bolte intermédiaire
5	80400301 Overgangsbøsning for håndtag	Connection sleeve for handle	Verbindungsbuchse für Handgriff	Bolte intermédiaire pour poignée
6	40812506 Skruer (2 stk)	Screw (2 pcs.)	Schraube (2 stück)	Vis (2 pcs.)
7	80300003 Kontaktdel	Contact part	Kontaktteil	Pièce de contact
8	80300154 Tast	Trigger	Taster	Gâchette
9	71610184 Print	PCB	Platine	Plaque
10	80300002 Håndtag	Handle	Handgriff	Poignée
11	80400601 Brænderhoved, TIG 290	Torch body, TIG 290	Brennerkörper, TIG 290	Corps de torche, TIG 290
12	80300502 Isolator for gaslinse	Insulator for gas lense	Isolator für Gaslinse	Isolateur pour lentille à gaz
13	80330025 Elektrodetang f. gaslinse ø 0,5	Electrode clamp f. gas lense, 0,5	Spannhülsen für Gaslinse, 0,5	Pince-électrodes pour lentille à gaz, 0,5
13	80330026 Elektrodetang f. gaslinse ø 1,0	Electrode clamp f. gas lense, 1,0	Spannhülsen für Gaslinse, 1,0	Pince-électrodes pour lentille à gaz, 1,0
13	80330027 Elektrodetang f. gaslinse ø 1,6	Electrode clamp f. gas lense, 1,6	Spannhülsen für Gaslinse, 1,6	Pince-électrodes pour lentille à gaz, 1,6
14	80410210 Elektrodeholder med gaslinse ø 1,0	Electrodeholder with gas lense, 1,0	Spannhülsengehäuse mit Gaslinse, 1,0	Porte-électrodes avec lentille à gaz, 1,0
14	80410211 Elektrodeholder med gaslinse ø 1,6	Electrodeholder with gas lense, 1,6	Spannhülsengehäuse mit Gaslinse, 1,6	Porte-électrodes avec lentille à gaz, 1,6
15	80340414 Gasdyse f. gaslinse ø6,5	Gas nozzle f. gas lense, 6,5	Gasdüse für Gaslinse, 6,5	Buse à gaz pour lentille à gaz, 6,5
15	80340415 Gasdyse f. gaslinse ø8	Gas nozzle f. gas lense, 8	Gasdüse für Gaslinse, 8	Buse à gaz pour lentille à gaz, 8
15	80340416 Gasdyse f. gaslinse ø9,5	Gas nozzle f. gas lense, 9,5	Gasdüse für Gaslinse, 9,5	Buse à gaz pour lentille à gaz, 9,5
15	80340417 Gasdyse f. gaslinse ø11	Gas nozzle f. gas lense, 11	Gasdüse für Gaslinse, 11	Buse à gaz pour lentille à gaz, 11
16	80300501 Isolator	Insulator	Isolator	Isolateur
17	80330008 Elektrodetang ø 0,5	Electrode clamp, 0,5	Spannhülsen, 0,5	Pince-électrodes, 0,5
17	80330009 Elektrodetang ø 1,0	Electrode clamp, 1,0	Spannhülsen, 1,0	Pince-électrodes, 1,0
17	80330010 Elektrodetang ø 1,6	Electrode clamp, 1,6	Spannhülsen, 1,6	Pince-électrodes, 1,6
18	80310005 Elektrodeholder ø 0,5	Electrode holder, 0,5	Spannhülsengehäuse, 0,5	Porte-électrodes, 0,5
18	80310006 Elektrodeholder ø 1,0	Electrode holder, 1,0	Spannhülsengehäuse, 1,0	Porte-électrodes, 1,0
18	80310007 Elektrodeholder ø 1,6	Electrode holder, 1,6	Spannhülsengehäuse, 1,6	Porte-électrodes, 1,6
19	80340024 Gasdyse ø6,5	Gas nozzle, 6,5	Gasdüse, 6,5	Buse à gaz, 6,5
19	80340025 Gasdyse ø8	Gas nozzle, 8	Gasdüse, 8	Buse à gaz, 8
19	80340026 Gasdyse ø9,5	Gas nozzle, 9,5	Gasdüse, 9,5	Buse à gaz, 9,5
20	803600xx Wolfram elektroder	Tungsten electrodes	Wolfram Elektroden	Electrodes de tungstène

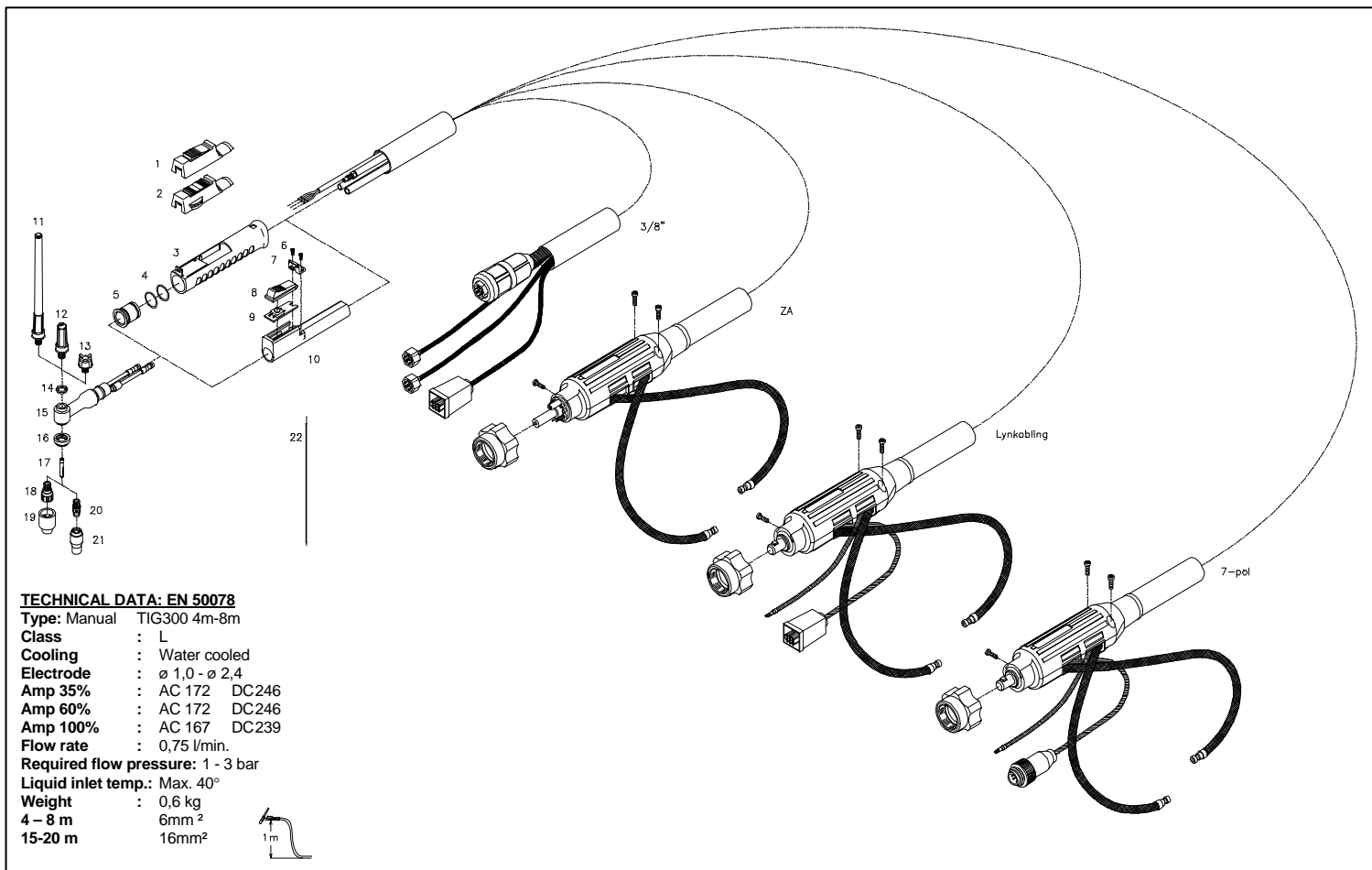

TECHNICAL DATA: EN 50078

Type: Manual TIG300 4m-8m
 Class : L
 Cooling : Water cooled
 Electrode : \varnothing 1,0 - \varnothing 2,4
 Amp 35% : AC 172 DC246
 Amp 60% : AC 172 DC246
 Amp 100% : AC 167 DC239
 Flow rate : 0,75 l/min.
 Required flow pressure: 1 - 3 bar
 Liquid inlet temp.: Max. 40°
 Weight : 0,6 kg
 4 - 8 m : 6mm²
 15-20 m : 16mm²

NO.	VAREBETEGNELSE	DESCRIPTION OF GOODS	WARENBEZEICHNUNG	DESIGNATION DES PIÉCES
	<u>3/8" tilslutning</u>	<u>3/8" adaptor plug</u>	<u>3/8" Anschluß</u>	<u>Raccordement 3/8"</u>
80490324	4m TIG 300, u/fjernregulering, lille håndtag	4m TIG 300, without remote control, small handle	4m TIG 300, ohne Fernregler, kleine Griff.	4m TIG 300, sans commande à distance, petite poignée
80490325	8m TIG 300, u/fjernregulering, lille håndtag	8m TIG 300, without remote control, small handle	8m TIG 300, ohne Fernregler, kleine Griff.	8m TIG 300, sans commande à distance, petite poignée
	<u>Central tilslutning</u>	<u>Central adaptor plug</u>	<u>Zentral anschlúß</u>	<u>Raccordement central</u>
80490326	4m TIG 300, u/fjernregulering, lille håndtag	4m TIG 300, without remote control, small handle	4m TIG 300, ohne Fernregler, kleine Griff.	4m TIG 300, sans commande à distance, petite poignée
80490327	8m TIG 300, u/fjernregulering, lille håndtag	8m TIG 300, without remote control, small handle	8m TIG 300, ohne Fernregler, kleine Griff.	8m TIG 300, sans commande à distance, petite poignée
	<u>Lynkabling tilslutning</u>	<u>Quick-release adaptor plug</u>	<u>Schnell anschlúß</u>	<u>Raccordement pour unité d'accouplement rapide</u>
80490302	4m TIG 300, u/fjernregulering, lille håndtag	4m TIG 300, without remote control, small handle	4m TIG 300, ohne Fernregler, kleine Griff.	4m TIG 300, sans commande à distance, petite poignée
80490303	8m TIG 300, u/fjernregulering, lille håndtag	8m TIG 300, without remote control, small handle	8m TIG 300, ohne Fernregler, kleine Griff.	8m TIG 300, sans commande à distance, petite poignée
80490317	15m TIG 300, u/fjernregulering, lille håndt.	15m TIG 300, without remote control, small handle	15m TIG 300, ohne Fernregler, kleine Griff.	15m TIG 300, sans commande à distance, petite poignée
80490318	20m TIG 300, u/fjernregulering, lille håndt.	20m TIG 300, without remote control, small handle	20m TIG 300, ohne Fernregler, kleine Griff.	20m TIG 300, sans commande à distance, petite poignée
	<u>Pilot tilslutning</u>	<u>Pilot adaptor plug</u>	<u>Pilot anschlúß</u>	<u>Raccordement pilot</u>
80490345	4m TIG 300, u/fjernregulering, lille håndtag	4m TIG 300, without remote control, small handle	4m TIG 300, ohne Fernregler, kleine Griff.	4m TIG 300, sans commande à distance, petite poignée
80490346	8m TIG 300, u/fjernregulering, lille håndtag	8m TIG 300, without remote control, small handle	8m TIG 300, ohne Fernregler, kleine Griff.	8m TIG 300, sans commande à distance, petite poignée
	<u>3/8" tilslutning</u>	<u>3/8" adaptor plug</u>	<u>3/8" anschlúß</u>	<u>Raccordement 3/8"</u>
80490305	4m TIG 300, u/fjernregulering	4m TIG 300, without remote control	4m TIG 300, ohne Fernregler	4m TIG 300, sans commande à distance
80490306	8m TIG 300, u/fjernregulering	8m TIG 300, without remote control	8m TIG 300, ohne Fernregler	8m TIG 300, sans commande à distance
80490323	20m TIG 300, u/fjernregulering	20m TIG 300, without remote control	20m TIG 300, ohne Fernregler	20m TIG 300, sans commande à distance
	<u>Central tilslutning</u>	<u>Central adaptor plug</u>	<u>Zentral anschlúß</u>	<u>Raccordement central</u>
80490328	4m TIG 300, u/fjernregulering	4m TIG 300, without remote control	4m TIG 300, ohne Fernregler	4m TIG 300, sans commande à distance
80490329	8m TIG 300, u/fjernregulering	8m TIG 300, without remote control	8m TIG 300, ohne Fernregler	8m TIG 300, sans commande à distance
80490330	4m TIG 300, m/fjernregulering	4m TIG 300, with remote control	4m TIG 300, mit Fernregler	4m TIG 300, avec commande à distance
80490331	8m TIG 300, m/fjernregulering	8m TIG 300, with remote control	8m TIG 300, mit Fernregler	8m TIG 300, avec commande à distance
	<u>Lynkabling tilslutning</u>	<u>Quick-release adaptor plug</u>	<u>Schnell anschlúß</u>	<u>Raccordement pour unité d'accouplement rapide</u>
80490300	4m TIG 300, u/fjernregulering	4m TIG 300, without remote control	4m TIG 300, ohne Fernregler	4m TIG 300, sans commande à distance
80490301	8m TIG 300, u/fjernregulering	8m TIG 300, without remote control	8m TIG 300, ohne Fernregler	8m TIG 300, sans commande à distance
80490319	4m TIG 300, m/fjernregulering	4m TIG 300, with remote control	4m TIG 300, mit Fernregler	4m TIG 300, avec commande à distance
80490320	8m TIG 300, m/fjernregulering	8m TIG 300, with remote control	8m TIG 300, mit Fernregler	8m TIG 300, avec commande à distance
80490321	15m TIG 300, m/fjernregulering	15m TIG 300, with remote control	15m TIG 300, mit Fernregler	15m TIG 300, avec commande à distance
80490322	20m TIG 300, m/fjernregulering	20m TIG 300, with remote control	20m TIG 300, mit Fernregler	20m TIG 300, avec commande à distance
	<u>Pilot tilslutning</u>	<u>Pilot adaptor plug</u>	<u>Pilot anschlúß</u>	<u>Raccordement pilot</u>
80490340	4m TIG 300, u/fjernregulering	4m TIG 300, without remote control	4m TIG 300, ohne Fernregler	4m TIG 300, sans commande à distance
80490341	8m TIG 300, u/fjernregulering	8m TIG 300, without remote control	8m TIG 300, ohne Fernregler	8m TIG 300, sans commande à distance
80490342	15m TIG 300, u/fjernregulering	15m TIG 300, without remote control	15m TIG 300, ohne Fernregler	15m TIG 300, sans commande à distance
80490335	4m TIG 300, m/fjernregulering	4m TIG 300, with remote control	4m TIG 300, mit Fernregler	4m TIG 300, avec commande à distance
80490336	8m TIG 300, m/fjernregulering	8m TIG 300, with remote control	8m TIG 300, mit Fernregler	8m TIG 300, avec commande à distance
80490337	15m TIG 300, m/fjernregulering	15m TIG 300, with remote control	15m TIG 300, mit Fernregler	15m TIG 300, avec commande à distance
80490338	20m TIG 300, m/fjernregulering	20m TIG 300, with remote control	20m TIG 300, mit Fernregler	20m TIG 300, avec commande à distance

NO.	VAREBETEGNELSE	DESCRIPTION OF GOODS	WARENBEZEICHNUNG	DESIGNATION DES PIECES
	OMBYTNINGSSSLANGE	EXCHANGE WELDING HOSE	UMTAUSCHSCHLAUCH	TUYAU DE RECHANGE
99840324	Ombytningsslange for 80490324	Exchange welding hose for 80490324	Umtauschschlauch für 80490324	Tuyau de rechange pour 80490324
99840325	Ombytningsslange for 80490325	Exchange welding hose for 80490325	Umtauschschlauch für 80490325	Tuyau de rechange pour 80490325
99840326	Ombytningsslange for 80490326	Exchange welding hose for 80490326	Umtauschschlauch für 80490326	Tuyau de rechange pour 80490326
99840327	Ombytningsslange for 80490327	Exchange welding hose for 80490327	Umtauschschlauch für 80490327	Tuyau de rechange pour 80490327
99840302	Ombytningsslange for 80490302	Exchange welding hose for 80490302	Umtauschschlauch für 80490302	Tuyau de rechange pour 80490302
99840303	Ombytningsslange for 80490303	Exchange welding hose for 80490303	Umtauschschlauch für 80490303	Tuyau de rechange pour 80490303
99840317	Ombytningsslange for 80490317	Exchange welding hose for 80490317	Umtauschschlauch für 80490317	Tuyau de rechange pour 80490317
99840318	Ombytningsslange for 80490318	Exchange welding hose for 80490318	Umtauschschlauch für 80490318	Tuyau de rechange pour 80490318
99840345	Ombytningsslange for 80490345	Exchange welding hose for 80490345	Umtauschschlauch für 80490345	Tuyau de rechange pour 80490345
99840346	Ombytningsslange for 80490346	Exchange welding hose for 80490346	Umtauschschlauch für 80490346	Tuyau de rechange pour 80490346
99840305	Ombytningsslange for 80490305	Exchange welding hose for 80490305	Umtauschschlauch für 80490305	Tuyau de rechange pour 80490305
99840306	Ombytningsslange for 80490306	Exchange welding hose for 80490306	Umtauschschlauch für 80490306	Tuyau de rechange pour 80490306
99840323	Ombytningsslange for 80490323	Exchange welding hose for 80490323	Umtauschschlauch für 80490323	Tuyau de rechange pour 80490323
99840328	Ombytningsslange for 80490328	Exchange welding hose for 80490328	Umtauschschlauch für 80490328	Tuyau de rechange pour 80490328
99840329	Ombytningsslange for 80490329	Exchange welding hose for 80490329	Umtauschschlauch für 80490329	Tuyau de rechange pour 80490329
99840330	Ombytningsslange for 80490330	Exchange welding hose for 80490330	Umtauschschlauch für 80490330	Tuyau de rechange pour 80490330
99840331	Ombytningsslange for 80490331	Exchange welding hose for 80490331	Umtauschschlauch für 80490331	Tuyau de rechange pour 80490331
99840300	Ombytningsslange for 80490300	Exchange welding hose for 80490300	Umtauschschlauch für 80490300	Tuyau de rechange pour 80490300
99840301	Ombytningsslange for 80490301	Exchange welding hose for 80490301	Umtauschschlauch für 80490301	Tuyau de rechange pour 80490301
99840319	Ombytningsslange for 80490319	Exchange welding hose for 80490319	Umtauschschlauch für 80490319	Tuyau de rechange pour 80490319
99840320	Ombytningsslange for 80490320	Exchange welding hose for 80490320	Umtauschschlauch für 80490320	Tuyau de rechange pour 80490320
99840321	Ombytningsslange for 80490321	Exchange welding hose for 80490321	Umtauschschlauch für 80490321	Tuyau de rechange pour 80490321
99840322	Ombytningsslange for 80490322	Exchange welding hose for 80490322	Umtauschschlauch für 80490322	Tuyau de rechange pour 80490322
99840335	Ombytningsslange for 80490335	Exchange welding hose for 80490335	Umtauschschlauch für 80490335	Tuyau de rechange pour 80490335
99840336	Ombytningsslange for 80490336	Exchange welding hose for 80490336	Umtauschschlauch für 80490336	Tuyau de rechange pour 80490336
99840337	Ombytningsslange for 80490337	Exchange welding hose for 80490337	Umtauschschlauch für 80490337	Tuyau de rechange pour 80490337
99840338	Ombytningsslange for 80490338	Exchange welding hose for 80490338	Umtauschschlauch für 80490338	Tuyau de rechange pour 80490338
99840340	Ombytningsslange for 80490340	Exchange welding hose for 80490340	Umtauschschlauch für 80490340	Tuyau de rechange pour 80490340
99840341	Ombytningsslange for 80490341	Exchange welding hose for 80490341	Umtauschschlauch für 80490341	Tuyau de rechange pour 80490341
99840342	Ombytningsslange for 80490342	Exchange welding hose for 80490342	Umtauschschlauch für 80490342	Tuyau de rechange pour 80490342
Pos No.	VAREBETEGNELSE	DESCRIPTION OF GOODS	WARENBEZEICHNUNG	DESIGNATION DES PIECES
1	80300158 Kontaktdel komplet	Contact part complete	Kontaktteil komplett	Pièce de contact, complète
2	80300161 Kontaktdel komplet, for fjernreg.	Contact part complete, for remote control	Kontaktteil komplett, für Fernregler	Pièce de contact, complète, pour commande à distance
3	80300157 Håndtag	Handle	Handgriff	Poignée
4	80300301 O-ring for overgangsbøsning	O-ring for connection sleeve	O-Ring für Verbindungsbuchse	Joint torique pour bolte intermédiaire
5	80400301 Overgangsbøsning for håndtag	Connection sleeve for handle	Verbindungsbuchse für Handgriff	Bolte intermédiaire pour poignée
6	40812506 Skruer (2 stk)	Screw (2 pcs.)	Schraube (2 stück)	Vis (2 pcs.)
7	80300003 Kontaktdel	Contact part	Kontaktteil	Pièce de contact
8	80300154 Tast	Trigger	Taster	Gâchette
9	71610184 Print	PCB	Platine	Plaque
10	80300002 Håndtag	Handle	Handgriff	Poignée
11*	80400203 Elektrodehætte, lang	Electrode cap, long	Brennerkappe, lang	Bouchon d'électrode, long
12	80400202 Elektrodehætte, middel	Electrode cap, medium	Brennerkappe, middel	Bouchon d'électrode, moyen
13	80400201 Elektrodehætte, kort	Electrode cap, short	Brennerkappe, kurz	Bouchon d'électrode, court
14	80400204 O-ring for elektrodehætte	O-ring for electrode cap	O-Ring für Brennerkappe	Joint torique pour bouchon d'électrode
15	80400300 Brænderhoved, TIG 300	Torch body, TIG 300	Brennerkörper, TIG 300	Corps de torche, TIG 300
16*	80400207 Isolator	Insulator	Isolator	Isolateur
17	80430201 Elektrodetang ø 1,0	Electrode clamp, 1,0	Spannhülsen, 1,0	Pince-électrodes, 1,0
17*	80430202 Elektrodetang ø 1,6	Electrode clamp, 1,6	Spannhülsen, 1,6	Pince-électrodes, 1,6
17	80430203 Elektrodetang ø 2,4	Electrode clamp, 2,4	Spannhülsen, 2,4	Pince-électrodes, 2,4
18	80410210 Elektrodeholder med gaslinse ø 1,0	Electrodeholder with gas lens, 1,0	Spannhülsengehäuse mit Gaslinse, 1,0	Porte-électrodes avec lentille à gaz, 1,0
18	80410211 Elektrodeholder med gaslinse ø 1,6	Electrodeholder with gas lens, 1,6	Spannhülsengehäuse mit Gaslinse, 1,6	Porte-électrodes avec lentille à gaz, 1,6
18	80410212 Elektrodeholder med gaslinse ø 2,4	Electrodeholder with gas lens, 2,4	Spannhülsengehäuse mit Gaslinse, 2,4	Porte-électrodes avec lentille à gaz, 2,4
19	80440210 Gasdyse f. gaslinse ø6,5	Gas nozzle f. gas lens, 6,5	Gasdüse für Gaslinse, 6,5	Buse à gaz pour lentille à gaz, 6,5
19	80440211 Gasdyse f. gaslinse ø8	Gas nozzle f. gas lens, 8	Gasdüse für Gaslinse, 8	Buse à gaz pour lentille à gaz, 8
19	80440212 Gasdyse f. gaslinse ø9,5	Gas nozzle f. gas lens, 9,5	Gasdüse für Gaslinse, 9,5	Buse à gaz pour lentille à gaz, 9,5
19	80440213 Gasdyse f. gaslinse ø11	Gas nozzle f. gas lens, 11	Gasdüse für Gaslinse, 11	Buse à gaz pour lentille à gaz, 11
20	80410201 Elektrodeholder ø 1,0	Electrode holder, 1,0	Spannhülsengehäuse, 1,0	Porte-électrodes, 1,0
20*	80410202 Elektrodeholder ø 1,6	Electrode holder, 1,6	Spannhülsengehäuse, 1,6	Porte-électrodes, 1,6
20	80410203 Elektrodeholder ø 2,4	Electrode holder, 2,4	Spannhülsengehäuse, 2,4	Porte-électrodes, 2,4
21*	80440201 Gasdyse ø6,5	Gas nozzle, 6,5	Gasdüse, 6,5	Buse à gaz, 6,5
21	80440202 Gasdyse ø8	Gas nozzle, 8	Gasdüse, 8	Buse à gaz, 8
21	80440203 Gasdyse ø9,5	Gas nozzle, 9,5	Gasdüse, 9,5	Buse à gaz, 9,5
21	80440204 Gasdyse ø11	Gas nozzle, 11	Gasdüse, 11	Buse à gaz, 11
21	80440205 Gasdyse ø12,5	Gas nozzle, 12,5	Gasdüse, 12,5	Buse à gaz, 12,5
21	80440206 Gasdyse ø16	Gas nozzle, 16	Gasdüse, 16	Buse à gaz, 16
22	803600xx Wolfram elektroder	Tungsten electrodes	Wolfram Elektroden	Electrodes de tungstène
*	Monteres som standard	Fitted as standard	Montiert als Standard	Équipements standards

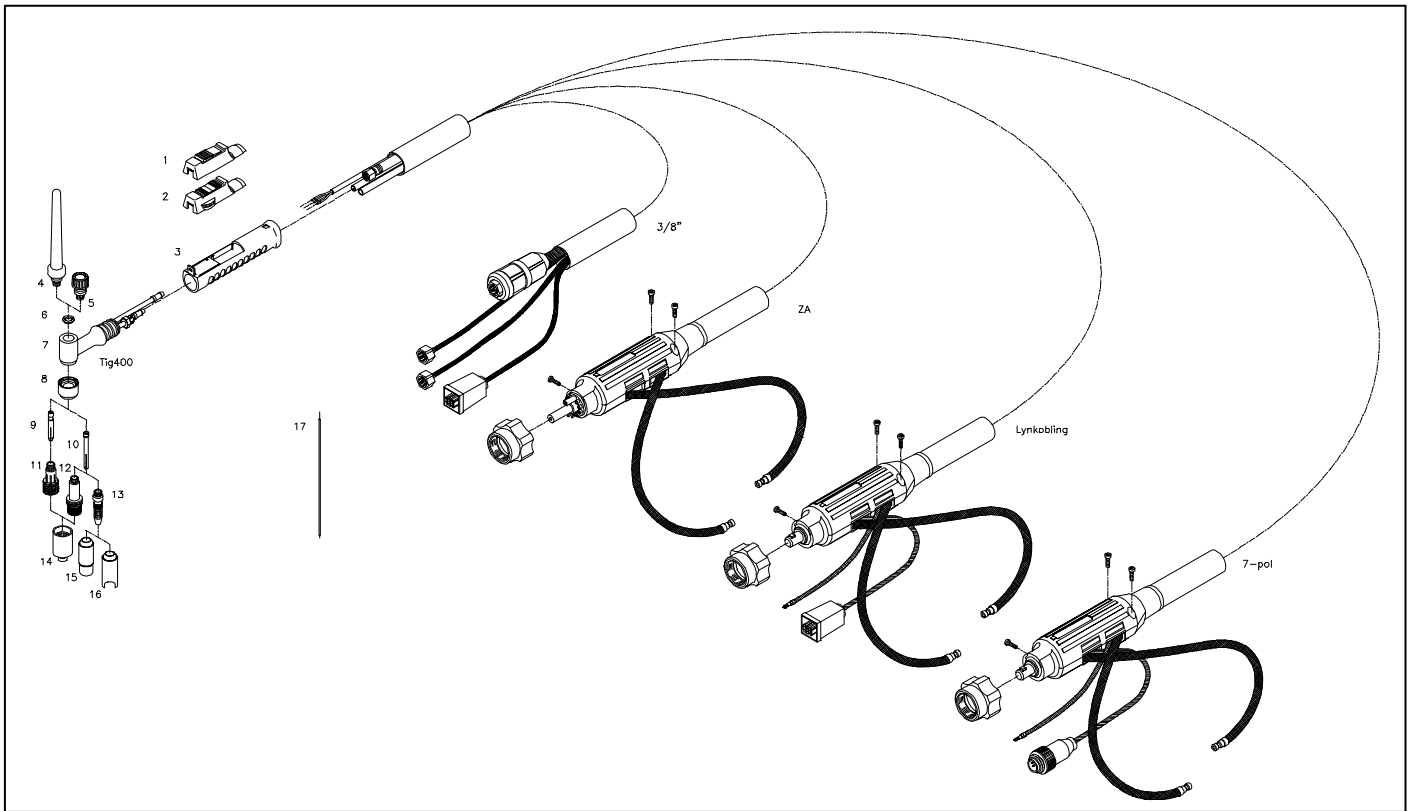

TECHNICAL DATA: EN 50078

Type: Manual TIG400 4m-8m
 Class : L
 Cooling : Water cooled 1,5l/min.
 Electrode : ϕ 1,0 – ϕ 4,0
 Amp 35% : AC 285 DC 410
 Amp 60% : AC 285 DC 410
 Amp 100% : AC 285 DC 405
 Flow rate : 1 l/min.
 Required flow pressure: 1 – 3 bar
 Liquid inlet temp.: Max. 40°
 Weight : 0,7 kg

16 mm²



No.	VAREBETEGNELSE	DESCRIPTION OF GOODS	WARENBEZEICHNUNG	DESIGNATION DES PIÉCES
3/8" tilslutning				
80490315	4m TIG 400, u/fjernregulering	4m TIG 400, without remote control	4m TIG 400, ohne Fernregler	4m TIG 400, sans commande à distance
80490316	8m TIG 400, u/fjernregulering	8m TIG 400, without remote control	8m TIG 400, ohne Fernregler	8m TIG 400, sans commande à distance
80490314	15m TIG 400, u/fjernregulering	15m TIG 400, without remote control	15m TIG 400, ohne Fernregler	15m TIG 400, sans commande à distance
80490313	20m TIG 400, u/fjernregulering	20m TIG 400, without remote control	20m TIG 400, ohne Fernregler	20m TIG 400, sans commande à distance
Central tilslutning				
80490407	4m TIG 400, u/fjernregulering	4m TIG 400, without remote control	4m TIG 400, ohne Fernregler	4m TIG 400, sans commande à distance
80490408	8m TIG 400, u/fjernregulering	8m TIG 400, without remote control	8m TIG 400, ohne Fernregler	8m TIG 400, sans commande à distance
80490409	4m TIG 400, m/fjernregulering	4m TIG 400, with remote control	4m TIG 400, mit Fernregler	4m TIG 400, avec commande à distance
80490410	8m TIG 400, m/fjernregulering	8m TIG 400, with remote control	8m TIG 400, mit Fernregler	8m TIG 400, avec commande à distance
Lynkobling tilslutning				
80490310	4m TIG 400, u/fjernregulering	4m TIG 400, without remote control	4m TIG 400, ohne Fernregler	4m TIG 400, sans commande à distance
80490311	8m TIG 400, u/fjernregulering	8m TIG 400, without remote control	8m TIG 400, ohne Fernregler	8m TIG 400, sans commande à distance
80490401	15m TIG 400, u/fjernregulering	15m TIG 400, without remote control	15m TIG 400, ohne Fernregler	15m TIG 400, sans commande à distance
80490402	20m TIG 400, u/fjernregulering	20m TIG 400, without remote control	20m TIG 400, ohne Fernregler	20m TIG 400, sans commande à distance
80490403	4m TIG 400, m/fjernregulering	4m TIG 400, with remote control	4m TIG 400, mit Fernregler	4m TIG 400, avec commande à distance
80490404	8m TIG 400, m/fjernregulering	8m TIG 400, with remote control	8m TIG 400, mit Fernregler	8m TIG 400, avec commande à distance
80490405	15m TIG 400, m/fjernregulering	15m TIG 400, with remote control	15m TIG 400, mit Fernregler	15m TIG 400, avec commande à distance
80490406	20m TIG 400, m/fjernregulering	20m TIG 400, with remote control	20m TIG 400, mit Fernregler	20m TIG 400, avec commande à distance
Pilot tilslutning				
80490415	4m TIG 400, u/fjernregulering	4m TIG 400, without remote control	4m TIG 400, ohne Fernregler	4m TIG 400, sans commande à distance
80490416	8m TIG 400, u/fjernregulering	8m TIG 400, without remote control	8m TIG 400, ohne Fernregler	8m TIG 400, sans commande à distance
80490417	15m TIG 400, u/fjernregulering	15m TIG 400, without remote control	15m TIG 400, ohne Fernregler	15m TIG 400, sans commande à distance
80490418	20m TIG 400, u/fjernregulering	20m TIG 400, without remote control	20m TIG 400, ohne Fernregler	20m TIG 400, sans commande à distance
80490435	4m TIG 400, m/fjernregulering	4m TIG 400, with remote control	4m TIG 400, mit Fernregler	4m TIG 400, avec commande à distance
80490436	8m TIG 400, m/fjernregulering	8m TIG 400, with remote control	8m TIG 400, mit Fernregler	8m TIG 400, avec commande à distance
80490437	15m TIG 400, m/fjernregulering	15m TIG 400, with remote control	15m TIG 400, mit Fernregler	15m TIG 400, avec commande à distance
80490438	20m TIG 400, m/fjernregulering	20m TIG 400, with remote control	20m TIG 400, mit Fernregler	20m TIG 400, avec commande à distance

No	VAREBETEGNELSE OMBYTNINGSSLANGE	DESCRIPTION OF GOODS EXCHANGE WELDING HOSE	WARENBEZEICHNUNG UMTAUSCHSCHLAUCH	DESIGNATION DES PIECES TUYAU DE RECHANGE
99840315	Ombytningsslange for 80490315	Exchange welding hose for 80490315	Umtauschschlauch für 80490315	Tuyau de rechange pour 80490315
99840316	Ombytningsslange for 80490316	Exchange welding hose for 80490316	Umtauschschlauch für 80490316	Tuyau de rechange pour 80490316
99840314	Ombytningsslange for 80490314	Exchange welding hose for 80490314	Umtauschschlauch für 80490314	Tuyau de rechange pour 80490314
99840313	Ombytningsslange for 80490313	Exchange welding hose for 80490313	Umtauschschlauch für 80490313	Tuyau de rechange pour 80490313
99840407	Ombytningsslange for 80490407	Exchange welding hose for 80490407	Umtauschschlauch für 80490407	Tuyau de rechange pour 80490407
99840408	Ombytningsslange for 80490408	Exchange welding hose for 80490408	Umtauschschlauch für 80490408	Tuyau de rechange pour 80490408
99840409	Ombytningsslange for 80490409	Exchange welding hose for 80490409	Umtauschschlauch für 80490409	Tuyau de rechange pour 80490409
99840410	Ombytningsslange for 80490410	Exchange welding hose for 80490410	Umtauschschlauch für 80490410	Tuyau de rechange pour 80490410
99840310	Ombytningsslange for 80490310	Exchange welding hose for 80490310	Umtauschschlauch für 80490310	Tuyau de rechange pour 80490310
99840311	Ombytningsslange for 80490311	Exchange welding hose for 80490311	Umtauschschlauch für 80490311	Tuyau de rechange pour 80490311
99840401	Ombytningsslange for 80490401	Exchange welding hose for 80490401	Umtauschschlauch für 80490401	Tuyau de rechange pour 80490401
99840402	Ombytningsslange for 80490402	Exchange welding hose for 80490402	Umtauschschlauch für 80490402	Tuyau de rechange pour 80490402
99840403	Ombytningsslange for 80490403	Exchange welding hose for 80490403	Umtauschschlauch für 80490403	Tuyau de rechange pour 80490403
99840404	Ombytningsslange for 80490404	Exchange welding hose for 80490404	Umtauschschlauch für 80490404	Tuyau de rechange pour 80490404
99840405	Ombytningsslange for 80490405	Exchange welding hose for 80490405	Umtauschschlauch für 80490405	Tuyau de rechange pour 80490405
99840406	Ombytningsslange for 80490406	Exchange welding hose for 80490406	Umtauschschlauch für 80490406	Tuyau de rechange pour 80490406
99840415	Ombytningsslange for 80490415	Exchange welding hose for 80490415	Umtauschschlauch für 80490415	Tuyau de rechange pour 80490415
99840416	Ombytningsslange for 80490416	Exchange welding hose for 80490416	Umtauschschlauch für 80490416	Tuyau de rechange pour 80490416
99840417	Ombytningsslange for 80490417	Exchange welding hose for 80490417	Umtauschschlauch für 80490417	Tuyau de rechange pour 80490417
99840418	Ombytningsslange for 80490418	Exchange welding hose for 80490418	Umtauschschlauch für 80490418	Tuyau de rechange pour 80490418
99840435	Ombytningsslange for 80490435	Exchange welding hose for 80490435	Umtauschschlauch für 80490435	Tuyau de rechange pour 80490435
99840436	Ombytningsslange for 80490436	Exchange welding hose for 80490436	Umtauschschlauch für 80490436	Tuyau de rechange pour 80490436
99840437	Ombytningsslange for 80490437	Exchange welding hose for 80490437	Umtauschschlauch für 80490437	Tuyau de rechange pour 80490437
99840438	Ombytningsslange for 80490438	Exchange welding hose for 80490438	Umtauschschlauch für 80490438	Tuyau de rechange pour 80490438

Pos.	No.	VAREBETEGNELSE	DESCRIPTION OF GOODS	WARENBEZEICHNUNG	DESIGNATION DES PIECES
1	80300158	Kontakttdel komplet	Contact part complete	Kontaktteil komplett	Pièce de contact, complète
2	80300161	Kontakttdel komplet, for fjernreg.	Contact part complete, for remote control	Kontaktteil komplett, für Fernregler	Pièce de contact, complète, pour commande à distance
3	80300157	Håndtag	Handle	Handgriff	Poignée
4*	80300172	Elektrodehætte, lang	Electrode cap, long	Brennerkappe, lang	Bouchon d'électrode, long
5	80300200	Elektrodehætte, kort	Electrode cap, short	Brennerkappe, kurz	Bouchon d'électrode, court
6	80300202	O-ring for elektrodehætte	O-ring for electrode cap	O-Ring für Brennerkappe	Joint torique pour bouchon d'électrode
7	80400400	Brænderhoved, TIG 400	Torch body, TIG 400	Brennerkörper, TIG 400	Corps de torche, TIG 400
8*	80300171	Isolator	Isolator	Isolator	Isolateur
9	80330020	Elektrodetang f. gaslinse ø 1,0	Electrode clamp f. gas lense, 1,0	Spannhülsen für Gaslinse, 1,0	Pince-électrodes pour lentille à gaz, 1,0
9	80330021	Elektrodetang f. gaslinse ø 1,6	Electrode clamp f. gas lense, 1,6	Spannhülsen für Gaslinse, 1,6	Pince-électrodes pour lentille à gaz, 1,6
9	80330022	Elektrodetang f. gaslinse ø 2,4	Electrode clamp f. gas lense, 2,4	Spannhülsen für Gaslinse, 2,4	Pince-électrodes pour lentille à gaz, 2,4
9	80330023	Elektrodetang f. gaslinse ø 3,2	Electrode clamp f. gas lense, 3,2	Spannhülsen für Gaslinse, 3,2	Pince-électrodes pour lentille à gaz, 3,2
9	80330024	Elektrodetang f. gaslinse ø 4,0	Electrode clamp f. gas lense, 4,0	Spannhülsen für Gaslinse, 4,0	Pince-électrodes pour lentille à gaz, 4,0
10	80330001	Elektrodetang ø 1,0	Electrode clamp, 1,0	Spannhülsen, 1,0	Pince-électrodes, 1,0
10	80330002	Elektrodetang ø 1,6	Electrode clamp, 1,6	Spannhülsen, 1,6	Pince-électrodes, 1,6
10*	80330004	Elektrodetang ø 2,4	Electrode clamp, 2,4	Spannhülsen, 2,4	Pince-électrodes, 2,4
10	80330006	Elektrodetang ø 3,2	Electrode clamp, 3,2	Spannhülsen, 3,2	Pince-électrodes, 3,2
10	80330007	Elektrodetang ø 4,0	Electrode clamp, 4,0	Spannhülsen, 4,0	Pince-électrodes, 4,0
11	80310400	Elektrodeholder uden gaslinse ø 1,0-ø 2,4	Electrode holder without gas lense, 1,0-2,4	Spannhülsengehäuse ohne Gaslinse, 1,0-2,4	Porte-électrodes sans lentille à gaz, 1,0-2,4
12	80310399	Elektrodeholder med gaslinse ø 1,0	Electrode holder with gas lense, 1,0	Spannhülsengehäuse mit Gaslinse, 1,0	Porte-électrodes avec lentille à gaz, 1,0
12	80310401	Elektrodeholder med gaslinse ø 1,6	Electrode holder with gas lense, 1,6	Spannhülsengehäuse mit Gaslinse, 1,6	Porte-électrodes avec lentille à gaz, 1,6
12	80310402	Elektrodeholder med gaslinse ø 2,4	Electrode holder with gas lense, 2,4	Spannhülsengehäuse mit Gaslinse, 2,4	Porte-électrodes avec lentille à gaz, 2,4
12	80310403	Elektrodeholder med gaslinse ø 3,2	Electrode holder with gas lense, 3,2	Spannhülsengehäuse mit Gaslinse, 3,2	Porte-électrodes avec lentille à gaz, 3,2
12	80310404	Elektrodeholder med gaslinse ø 4,0	Electrode holder with gas lense, 4,0	Spannhülsengehäuse mit Gaslinse, 4,0	Porte-électrodes avec lentille à gaz, 4,0
13	80310004	Elektrodeholder ø 1,0	Electrode holder, 1,0	Spannhülsengehäuse, 1,0	Porte-électrodes, 1,0
13	80310000	Elektrodeholder ø 1,6	Electrode holder, 1,6	Spannhülsengehäuse, 1,6	Porte-électrodes, 1,6
13*	80310001	Elektrodeholder ø 2,4	Electrode holder, 2,4	Spannhülsengehäuse, 2,4	Porte-électrodes, 2,4
13	80310002	Elektrodeholder ø 3,2	Electrode holder, 3,2	Spannhülsengehäuse, 3,2	Porte-électrodes, 3,2
13	80310003	Elektrodeholder ø 4,0	Electrode holder, 4,0	Spannhülsengehäuse, 4,0	Porte-électrodes, 4,0
14	80340400	Gasdyse f. gaslinse ø6,5	Gas nozzle f. gas lense, 6,5	Gasdüse für Gaslinse, 6,5	Busse à gaz pour lentille à gaz, 6,5
14	80340401	Gasdyse f. gaslinse ø8	Gas nozzle f. gas lense, 8	Gasdüse für Gaslinse, 8	Busse à gaz pour lentille à gaz, 8
14	80340402	Gasdyse f. gaslinse ø9,5	Gas nozzle f. gas lense, 9,5	Gasdüse für Gaslinse, 9,5	Busse à gaz pour lentille à gaz, 9,5
14	80340403	Gasdyse f. gaslinse ø11	Gas nozzle f. gas lense, 11	Gasdüse für Gaslinse, 11	Busse à gaz pour lentille à gaz, 11
14	80340404	Gasdyse f. gaslinse ø12,5	Gas nozzle f. gas lense, 12,5	Gasdüse für Gaslinse, 12,5	Busse à gaz pour lentille à gaz, 12,5
14	80340406	Gasdyse f. gaslinse ø19	Gas nozzle f. gas lense, 19	Gasdüse für Gaslinse, 19	Busse à gaz pour lentille à gaz, 19
15	80340001	Gasdyse ø6,5	Gas nozzle, 6,5	Gasdüse, 6,5	Busse à gaz, 6,5
15	80340002	Gasdyse ø8	Gas nozzle, 8	Gasdüse, 8	Busse à gaz, 8
15*	80340003	Gasdyse ø9,5	Gas nozzle, 9,5	Gasdüse, 9,5	Busse à gaz, 9,5
15	80340004	Gasdyse ø11	Gas nozzle, 11	Gasdüse, 11	Busse à gaz, 11
15	80340005	Gasdyse ø12,5	Gas nozzle, 12,5	Gasdüse, 12,5	Busse à gaz, 12,5
15	80340006	Gasdyse ø16	Gas nozzle, 16	Gasdüse, 16	Busse à gaz, 16
15	80340007	Gasdyse ø19	Gas nozzle, 19	Gasdüse, 19	Busse à gaz, 19
16	80340008	Punktgasdyse	Spot gas nozzle	Punktgasdüse	Busse à gaz point
17	803600xx	Wolfram elektroder	Tungsten electrode	Wolfram Elektroden	Electrodes de tungstène
*		Monteres som standard	Fitted as standard	Montiert als Standard	Équipements standards

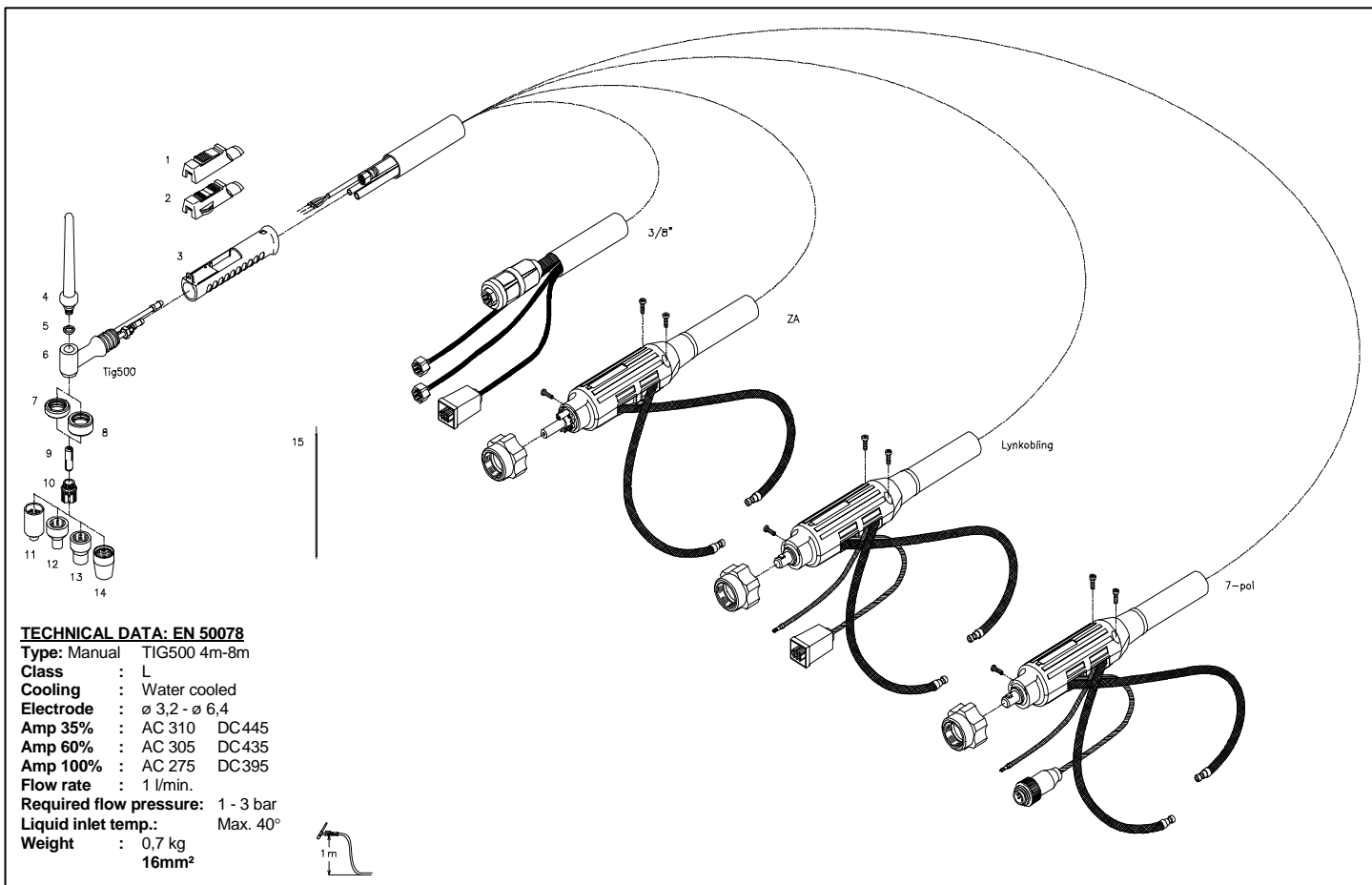

TECHNICAL DATA: EN 50078

Type: Manual TIG500 4m-8m
 Class : L
 Cooling : Water cooled
 Electrode : \varnothing 3,2 - \varnothing 6,4
 Amp 35% : AC 310 DC445
 Amp 60% : AC 305 DC435
 Amp 100% : AC 275 DC395
 Flow rate : 1 l/min.
 Required flow pressure: 1 - 3 bar
 Liquid inlet temp.: Max. 40°
 Weight : 0,7 kg
 16mm²

NO.	VAREBETEGNELSE	DESCRIPTION OF GOODS	WARENBEZEICHNUNG	DESIGNATION DES PIÉCES
	<u>3/8" tilslutning</u>	<u>3/8" adaptor plug</u>	<u>3/8" Anschluß</u>	<u>Raccordement 3/8"</u>
80490512	4m TIG 500, u/fjernregulering	4m TIG 500, without remote control	4m TIG 500, ohne Fernregler	4m TIG 500, sans commande à distance
80490513	8m TIG 500, u/fjernregulering	8m TIG 500, without remote control	8m TIG 500, ohne Fernregler	8m TIG 500, sans commande à distance
	<u>Central tilslutning</u>	<u>Central adaptor plug</u>	<u>Zentral anschluß</u>	<u>Raccordement central</u>
80490510	4m TIG 500, u/fjernregulering	4m TIG 500, without remote control	4m TIG 500, ohne Fernregler	4m TIG 500, sans commande à distance
80490511	8m TIG 500, u/fjernregulering	8m TIG 500, without remote control	8m TIG 500, ohne Fernregler	8m TIG 500, sans commande à distance
80490508	4m TIG 500, m/fjernregulering	4m TIG 500, with remote control	4m TIG 500, mit Fernregler	4m TIG 500, avec commande à distance
80490509	8m TIG 500, m/fjernregulering	8m TIG 500, with remote control	8m TIG 500, mit Fernregler	8m TIG 500, avec commande à distance
80490514	15m TIG 500, m/fjernregulering	15m TIG 500, with remote control	15m TIG 500, mit Fernregler	15m TIG 500, avec commande à distance
	<u>Lynkobling tilslutning</u>	<u>Quick-release adaptor plug</u>	<u>Schnell anschluß</u>	<u>Raccordement pour unité d'accouplement rapide</u>
80490500	4m TIG 500, u/fjernregulering	4m TIG 500, without remote control	4m TIG 500, ohne Fernregler	4m TIG 500, sans commande à distance
80490501	8m TIG 500, u/fjernregulering	8m TIG 500, without remote control	8m TIG 500, ohne Fernregler	8m TIG 500, sans commande à distance
80490502	15m TIG 500, u/fjernregulering	15m TIG 500, without remote control	15m TIG 500, ohne Fernregler	15m TIG 500, sans commande à distance
80490503	20m TIG 500, u/fjernregulering	20m TIG 500, without remote control	20m TIG 500, ohne Fernregler	20m TIG 500, sans commande à distance
80490504	4m TIG 500, m/fjernregulering	4m TIG 500, with remote control	4m TIG 500, mit Fernregler	4m TIG 500, avec commande à distance
80490505	8m TIG 500, m/fjernregulering	8m TIG 500, with remote control	8m TIG 500, mit Fernregler	8m TIG 500, avec commande à distance
80490506	15m TIG 500, m/fjernregulering	15m TIG 500, with remote control	15m TIG 500, mit Fernregler	15m TIG 500, avec commande à distance
80490507	20m TIG 500, m/fjernregulering	20m TIG 500, with remote control	20m TIG 500, mit Fernregler	20m TIG 500, avec commande à distance
	<u>Pilot tilslutning</u>	<u>Pilot adaptor plug</u>	<u>Pilot anschluß</u>	<u>Raccordement pilot</u>
80490520	4m TIG 500, u/fjernregulering	4m TIG 500, without remote control	4m TIG 500, ohne Fernregler	4m TIG 500, sans commande à distance
80490521	8m TIG 500, u/fjernregulering	8m TIG 500, without remote control	8m TIG 500, ohne Fernregler	8m TIG 500, sans commande à distance
80490522	15m TIG 500, u/fjernregulering	15m TIG 500, without remote control	15m TIG 500, ohne Fernregler	15m TIG 500, sans commande à distance
80490523	20m TIG 500, u/fjernregulering	20m TIG 500, without remote control	20m TIG 500, ohne Fernregler	20m TIG 500, sans commande à distance
80490524	4m TIG 500, m/fjernregulering	4m TIG 500, with remote control	4m TIG 500, mit Fernregler	4m TIG 500, avec commande à distance
80490525	8m TIG 500, m/fjernregulering	8m TIG 500, with remote control	8m TIG 500, mit Fernregler	8m TIG 500, avec commande à distance
80490526	15m TIG 500, m/fjernregulering	15m TIG 500, with remote control	15m TIG 500, mit Fernregler	15m TIG 500, avec commande à distance
80490527	20m TIG 500, m/fjernregulering	20m TIG 500, with remote control	20m TIG 500, mit Fernregler	20m TIG 500, avec commande à distance

NO.	VAREBETEGNELSE	DESCRIPTION OF GOODS	WARENBEZEICHNUNG	DESIGNATION DES PIÈCES
	OMBYTNINGSSLANGE	EXCHANGE WELDING HOSE	UMTAUSCHSCHLAUCH	TUYAU DE RECHANGE
99840512	Ombytningslange for 80490512	Exchange welding hose for 80490512	Umtauschschlauch für 80490512	Tuyau de rechange pour 80490512
99840513	Ombytningslange for 80490513	Exchange welding hose for 80490513	Umtauschschlauch für 80490513	Tuyau de rechange pour 80490513
99840510	Ombytningslange for 80490510	Exchange welding hose for 80490510	Umtauschschlauch für 80490510	Tuyau de rechange pour 80490510
99840511	Ombytningslange for 80490511	Exchange welding hose for 80490511	Umtauschschlauch für 80490511	Tuyau de rechange pour 80490511
99840508	Ombytningslange for 80490508	Exchange welding hose for 80490508	Umtauschschlauch für 80490508	Tuyau de rechange pour 80490508
99840509	Ombytningslange for 80490509	Exchange welding hose for 80490509	Umtauschschlauch für 80490509	Tuyau de rechange pour 80490509
99840514	Ombytningslange for 80490514	Exchange welding hose for 80490514	Umtauschschlauch für 80490514	Tuyau de rechange pour 80490514
99840500	Ombytningslange for 80490500	Exchange welding hose for 80490500	Umtauschschlauch für 80490500	Tuyau de rechange pour 80490500
99840501	Ombytningslange for 80490501	Exchange welding hose for 80490501	Umtauschschlauch für 80490501	Tuyau de rechange pour 80490501
99840502	Ombytningslange for 80490502	Exchange welding hose for 80490502	Umtauschschlauch für 80490502	Tuyau de rechange pour 80490502
99840503	Ombytningslange for 80490503	Exchange welding hose for 80490503	Umtauschschlauch für 80490503	Tuyau de rechange pour 80490503
99840504	Ombytningslange for 80490504	Exchange welding hose for 80490504	Umtauschschlauch für 80490504	Tuyau de rechange pour 80490504
99840505	Ombytningslange for 80490505	Exchange welding hose for 80490505	Umtauschschlauch für 80490505	Tuyau de rechange pour 80490505
99840506	Ombytningslange for 80490506	Exchange welding hose for 80490506	Umtauschschlauch für 80490506	Tuyau de rechange pour 80490506
99840507	Ombytningslange for 80490507	Exchange welding hose for 80490507	Umtauschschlauch für 80490507	Tuyau de rechange pour 80490507
99840520	Ombytningslange for 80490520	Exchange welding hose for 80490520	Umtauschschlauch für 80490520	Tuyau de rechange pour 80490520
99840521	Ombytningslange for 80490521	Exchange welding hose for 80490521	Umtauschschlauch für 80490521	Tuyau de rechange pour 80490521
99840522	Ombytningslange for 80490522	Exchange welding hose for 80490522	Umtauschschlauch für 80490522	Tuyau de rechange pour 80490522
99840523	Ombytningslange for 80490523	Exchange welding hose for 80490523	Umtauschschlauch für 80490523	Tuyau de rechange pour 80490523
99840524	Ombytningslange for 80490524	Exchange welding hose for 80490524	Umtauschschlauch für 80490524	Tuyau de rechange pour 80490524
99840525	Ombytningslange for 80490525	Exchange welding hose for 80490525	Umtauschschlauch für 80490525	Tuyau de rechange pour 80490525
99840526	Ombytningslange for 80490526	Exchange welding hose for 80490526	Umtauschschlauch für 80490526	Tuyau de rechange pour 80490526
99840527	Ombytningslange for 80490527	Exchange welding hose for 80490527	Umtauschschlauch für 80490527	Tuyau de rechange pour 80490527

Pos No.	VAREBETEGNELSE	DESCRIPTION OF GOODS	WARENBEZEICHNUNG	DESIGNATION DES PIÈCES
1	80300158 Kontaktdel komplet	Contact part complete	Kontaktteil komplett	Pièce de contact, complète
2	80300161 Kontaktdel komplet, for fjernregulering	Contact part complete, for remote control	Kontaktteil komplett, für Fernregler	Pièce de contact, complète, pour commande à distance
3	80300157 Håndtag	Handle	Handgriff	Poignée
4 *	80400501 Elektrodehætte, lang	Electrode cap, long	Brennerkappe, lang	Bouchon d'électrode, long
5	80300202 O-ring for elektrodehætte	O-ring for electrode cap	O-Ring für Brennerkappe	Joint torique pour bouchon d'électrode
6	80400500 Brænderhoved, TIG 500	Torch body, TIG 500	Brennerkörper, TIG 500	Corps de torche, TIG 500
7	80400502 Isolator kort	Insulator short	Isolator kurz	Isolateur court
8 *	80400503 Isolator lang	Insulator long	Isolator lang	Isolateur long
9	80430501 Elektrodetang ø 3,2	Electrode clamp, 3,2	Spannhülsen, 3,2	Pince-électrodes, 3,2
9	80430502 Elektrodetang ø 4,0	Electrode clamp, 4,0	Spannhülsen, 4,0	Pince-électrodes, 4,0
9 *	80430503 Elektrodetang ø 4,8	Electrode clamp, 4,8	Spannhülsen, 4,8	Pince-électrodes, 4,8
9	80430504 Elektrodetang ø 6,4	Electrode clamp, 6,4	Spannhülsen, 6,4	Pince-électrodes, 6,4
10*	80410500 Elektrodeholder ø 3,2-ø 6,4	Electrodeholder 3,2-6,4	Spannhülsegehäuse 3,2-6,4	Porte-électrodes 3,2-6,4
11	80340400 Gasdyse f. gaslinse ø6,5	Gas nozzle f. gas lense, 6,5	Gasdüse für Gaslinse, 6,5	Buse à gaz pour lentille à gaz, 6,5
11	80340401 Gasdyse f. gaslinse ø8	Gas nozzle f. gas lense, 8	Gasdüse für Gaslinse, 8	Buse à gaz pour lentille à gaz, 8
11	80340402 Gasdyse f. gaslinse ø9,5	Gas nozzle f. gas lense, 9,5	Gasdüse für Gaslinse, 9,5	Buse à gaz pour lentille à gaz, 9,5
11	80340403 Gasdyse f. gaslinse ø11	Gas nozzle f. gas lense, 11	Gasdüse für Gaslinse, 11	Buse à gaz pour lentille à gaz, 11
11	80340404 Gasdyse f. gaslinse ø12,5	Gas nozzle f. gas lense, 12,5	Gasdüse für Gaslinse, 12,5	Buse à gaz pour lentille à gaz, 12,5
11	80340406 Gasdyse f. gaslinse ø19	Gas nozzle f. gas lense, 19	Gasdüse für Gaslinse, 19	Buse à gaz pour lentille à gaz, 19
12	80440008 Gasdyse ø6,5	Gas nozzle, 6,5	Gasdüse, 6,5	Buse à gaz, 6,5
12	80440009 Gasdyse ø8	Gas nozzle, 8	Gasdüse, 8	Buse à gaz, 8
12	80440010 Gasdyse ø9,5	Gas nozzle, 9,5	Gasdüse, 9,5	Buse à gaz, 9,5
12	80440011 Gasdyse ø11	Gas nozzle, 11	Gasdüse, 11	Buse à gaz, 11
12	80440012 Gasdyse ø12,5	Gas nozzle, 12,5	Gasdüse, 12,5	Buse à gaz, 12,5
13	80440025 Gasdyse ø14	Gas nozzle, 14	Gasdüse, 14	Buse à gaz, 14
14*	80440026 Gasdyse ø16	Gas nozzle, 16	Gasdüse, 16	Buse à gaz, 16
15	803600xx Wolfram elektroder	Tungsten electrodes	Wolfram Elektroden	Electrodes de tungstène
*	Monteres som standard	Fitted as standard	Montiert als Standard	Equipements standards