

KDO kølemodul
ny model

576

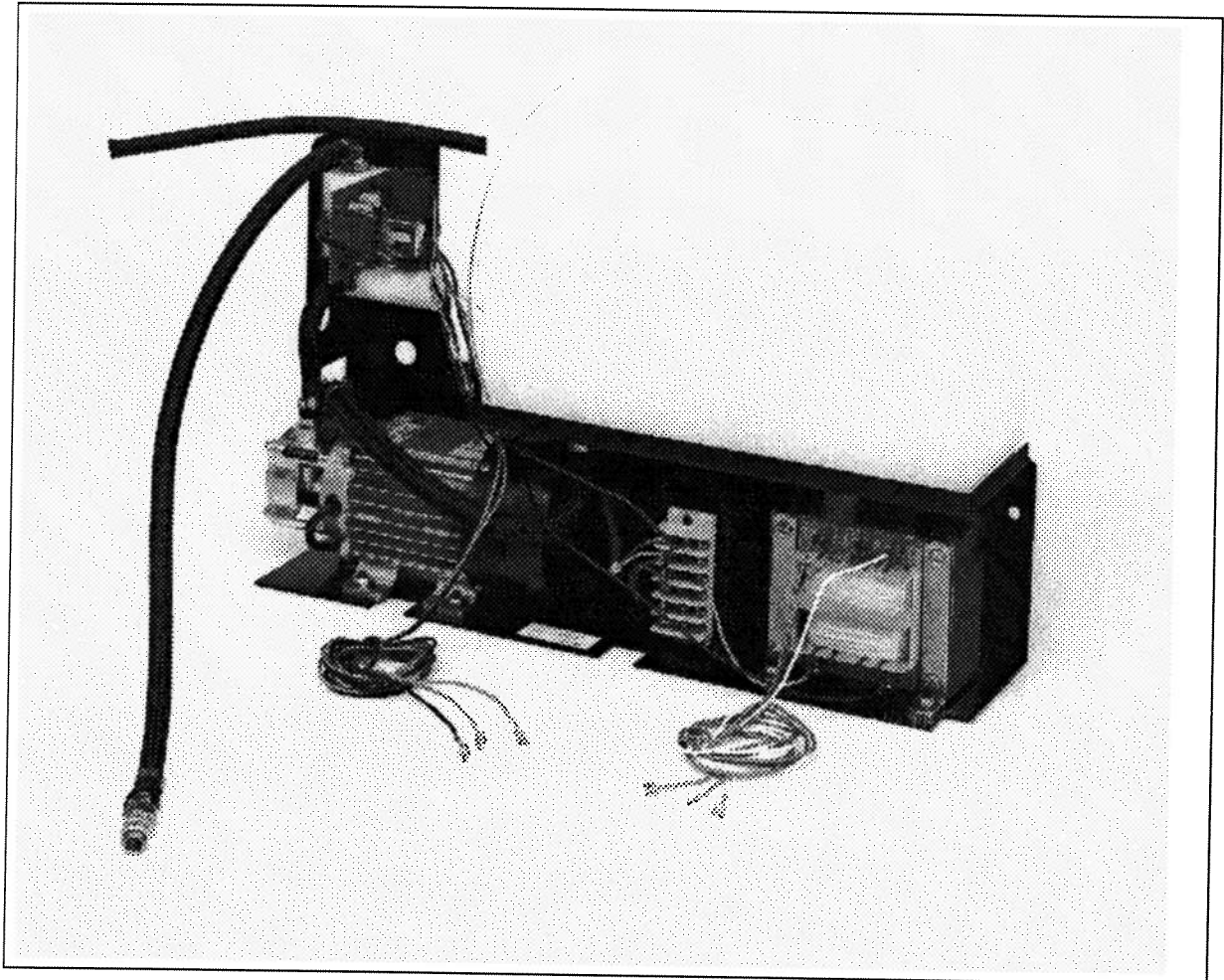

KDO kølemodul
gammel model

compact

178812010

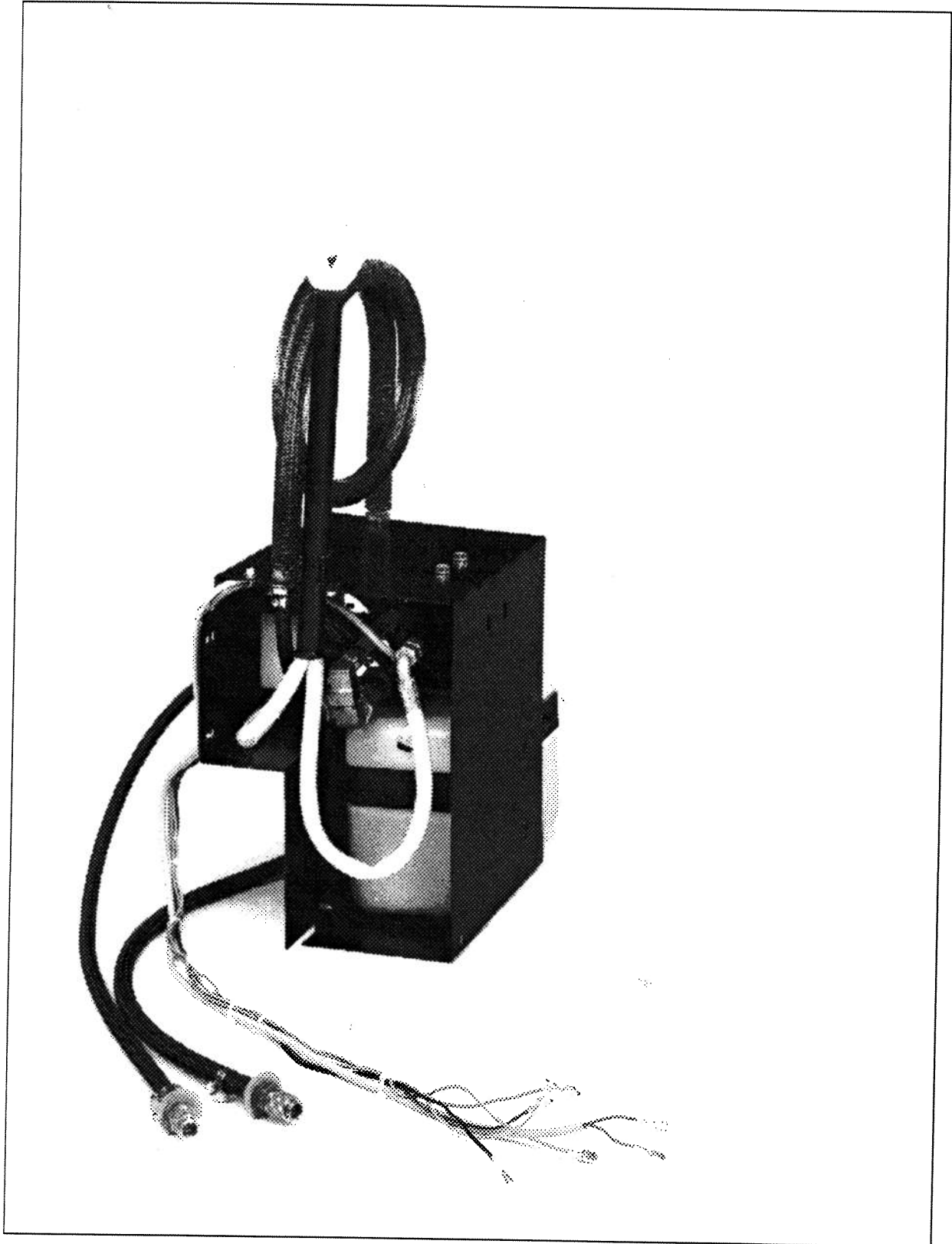

NEW

78812020

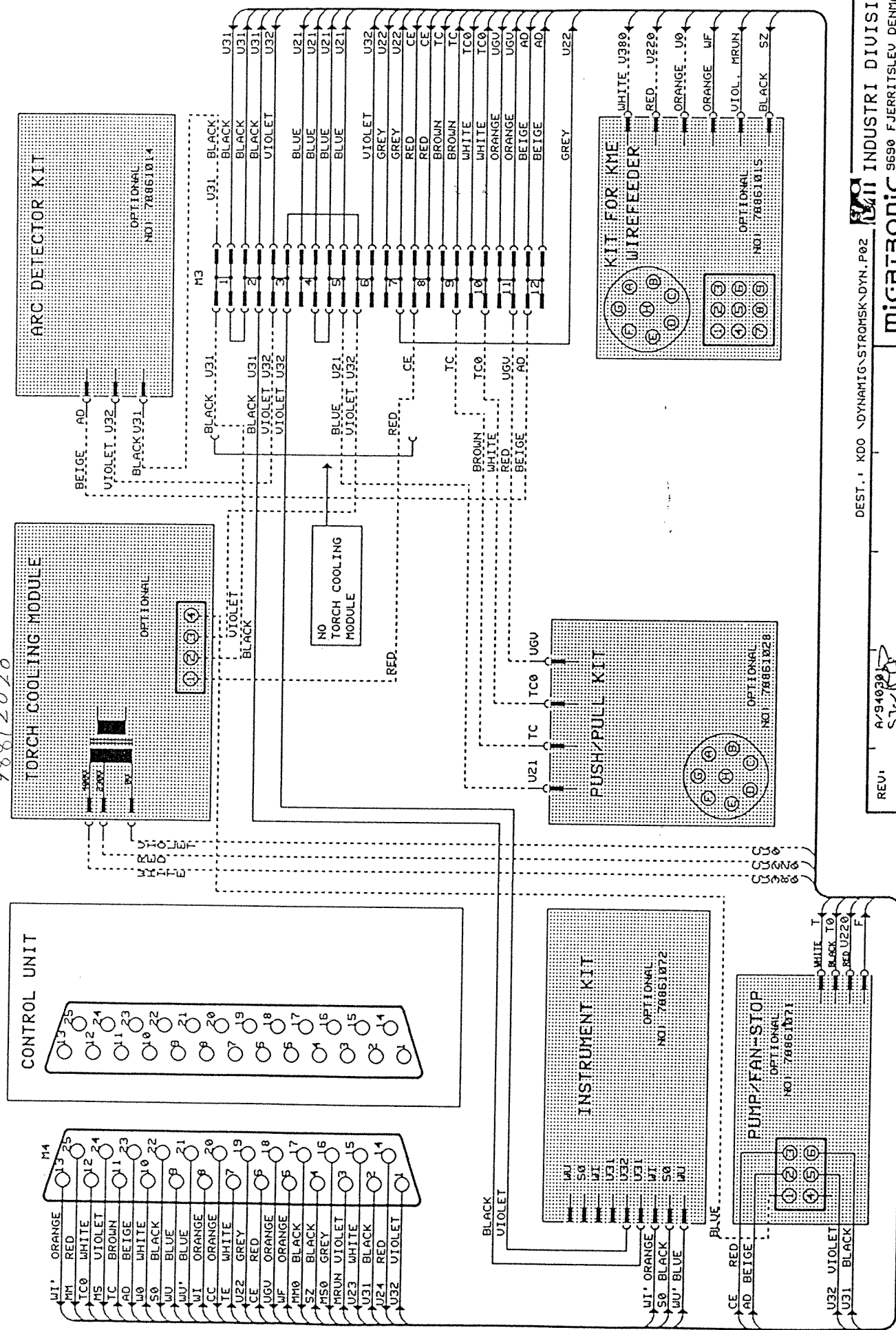

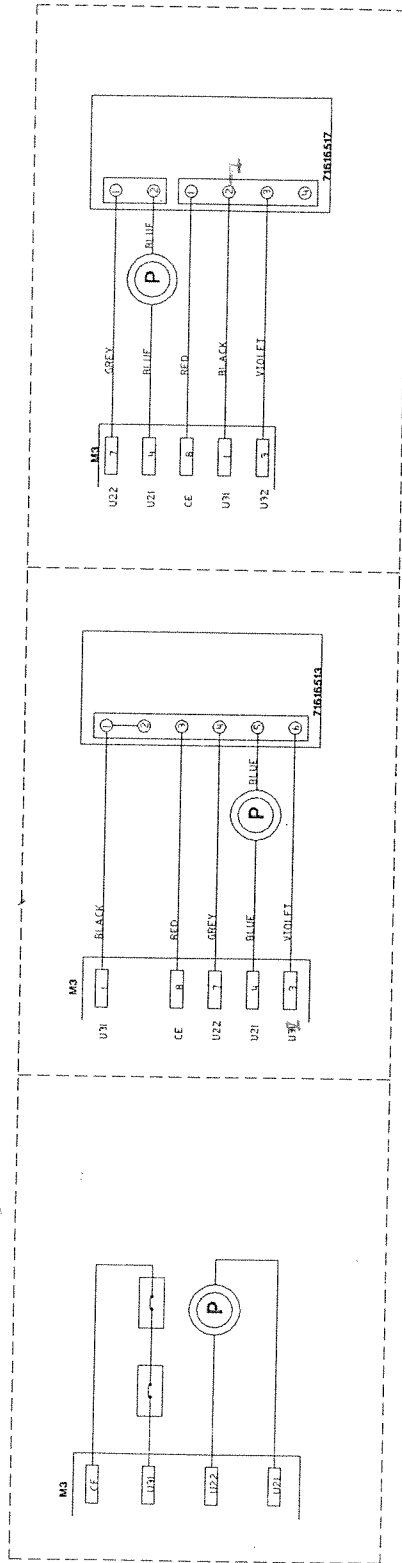

REV. /	/	/	/	/	MICRATRONIC
DESIGN: ABN	DATE: 220496	DIAGRAM: UDSKIFTNING AF FLOWKONTROL KDO			
DEST: N:\SERVICE\ARTHUR\UDSFKDO.SKD					

78812014 KDD 500/100
 78812002 KDD 500/100
 78812016

ALT

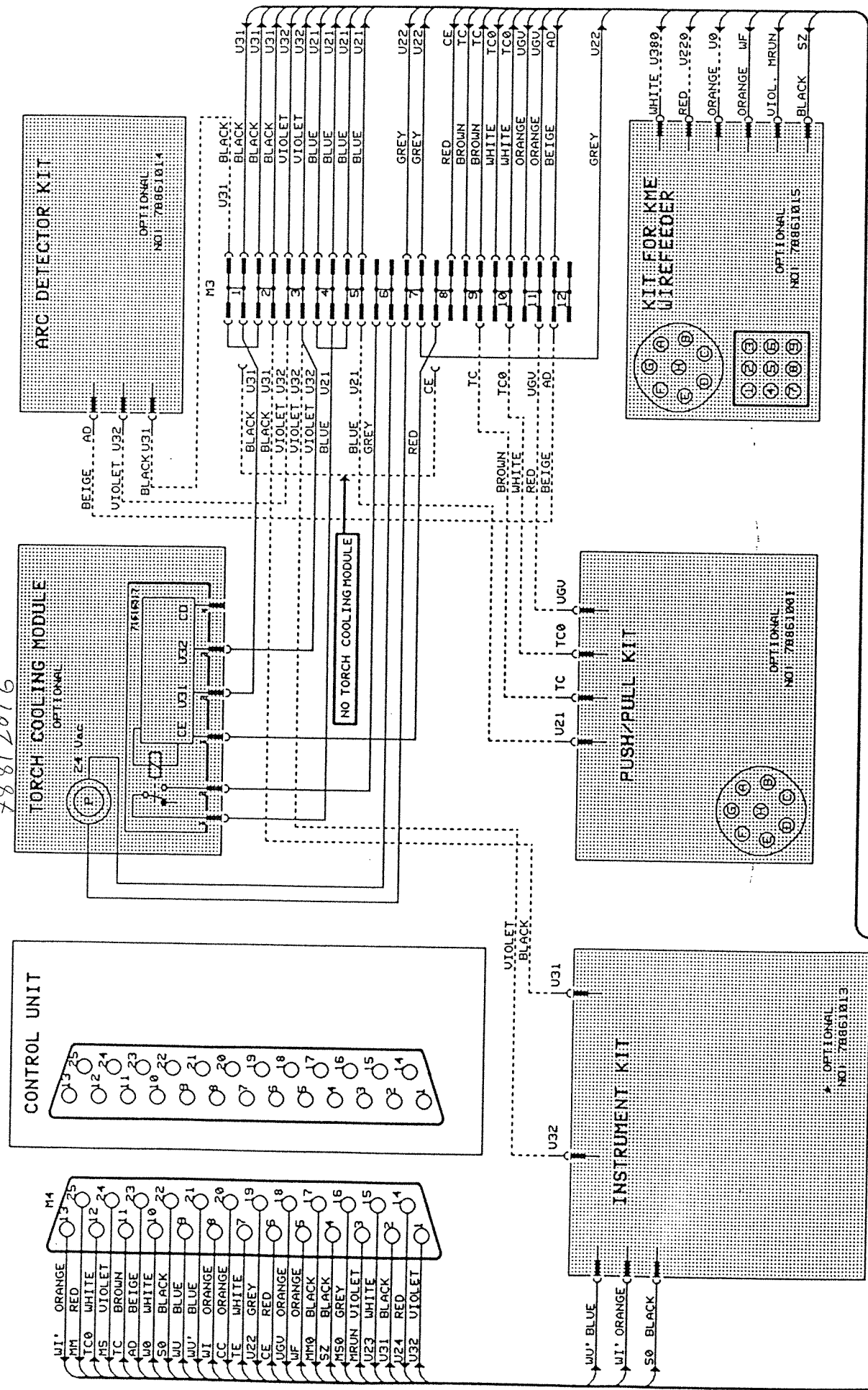

Service

Til: HVJ HHP AP SJØ KJP JHM JM MRJ TAB TJ HWE KKR BJ NL PRA VVJ GPH JBA MP
NOM PT KR BP ABN NKP OP SJ
PØA BH LB FN KNI PEL FK EF JS HSL JSH LS

Fra: PRN

Dato: 12.03.1996

DYNAMIG

Udluftningsventil

Der er på alle omskifterregulerede DynaMig indført en udluftningsskrue på pumpens fremløbsside.

Dette er gjort, da pumpen ikke er i stand til at skubbe luften ud af pumpe og slanger, når kølesystemet er løbet tør for vand

Ved at åbne denne udluftningsskrue kan kølesystemet, når pumpen startes, komme af med luften. Når luften er ude af systemet, lukkes der for udluftningsskruen igen.

Udluftningsskruen er indført på alle maskiner fra 9602 og kan, hvor det er nødvendigt, eftermonteres ved bestilling af kit nr.: 78861100.

Serviceafdelingen



MECATRONIC

Tlf. (+45) 98 21 21 11. Telefax (+45) 98 21 34 39. Telex 606 78 mew dk.

MONTERINGSVEJLEDNING FOR VANDPUMPE 17310009
FITTING INSTRUCTIONS FOR WATER PUMP 17310009
MONTIERUNGSANLEITUNG FÜR WASSERPUMPE 17310009
INSTRUCTIONS DE D'ASSEMBLAGE POUR POMPE A EAU 17310009

DYNAMIG 265 - 605, W - C - STB

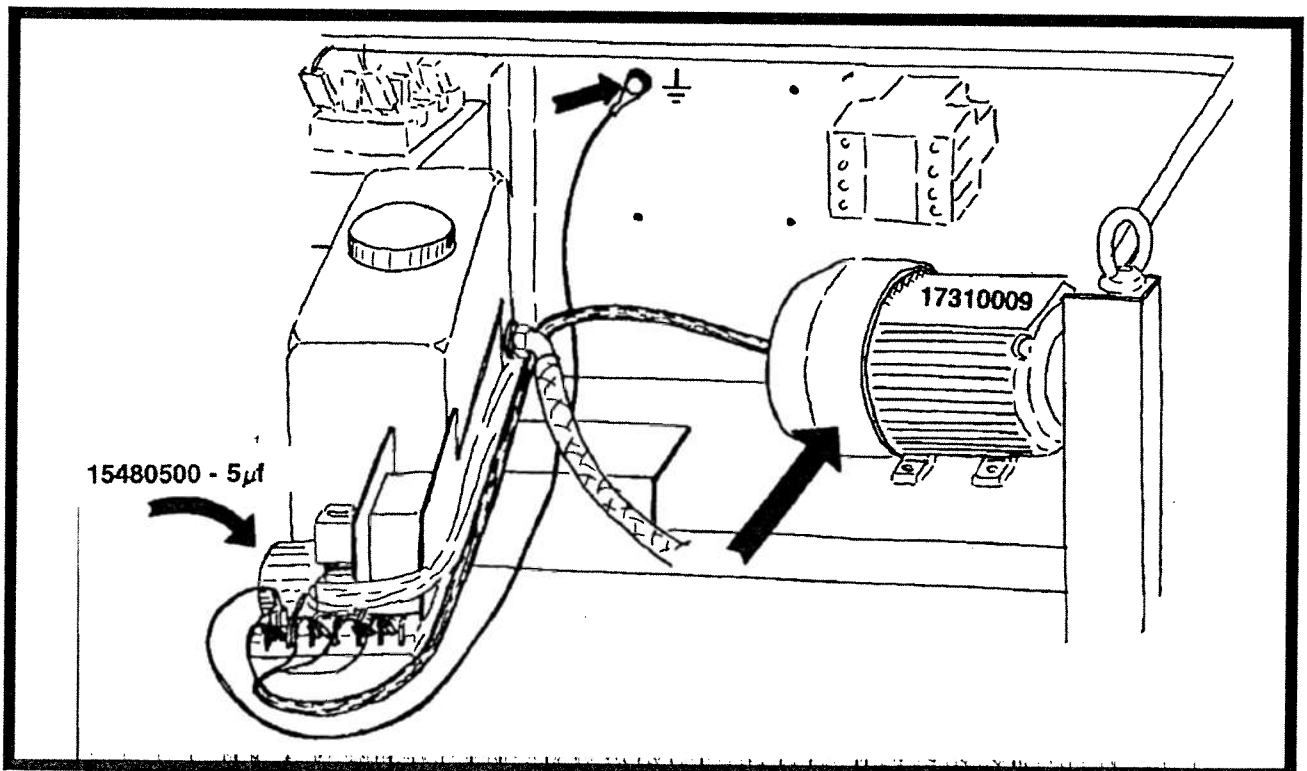
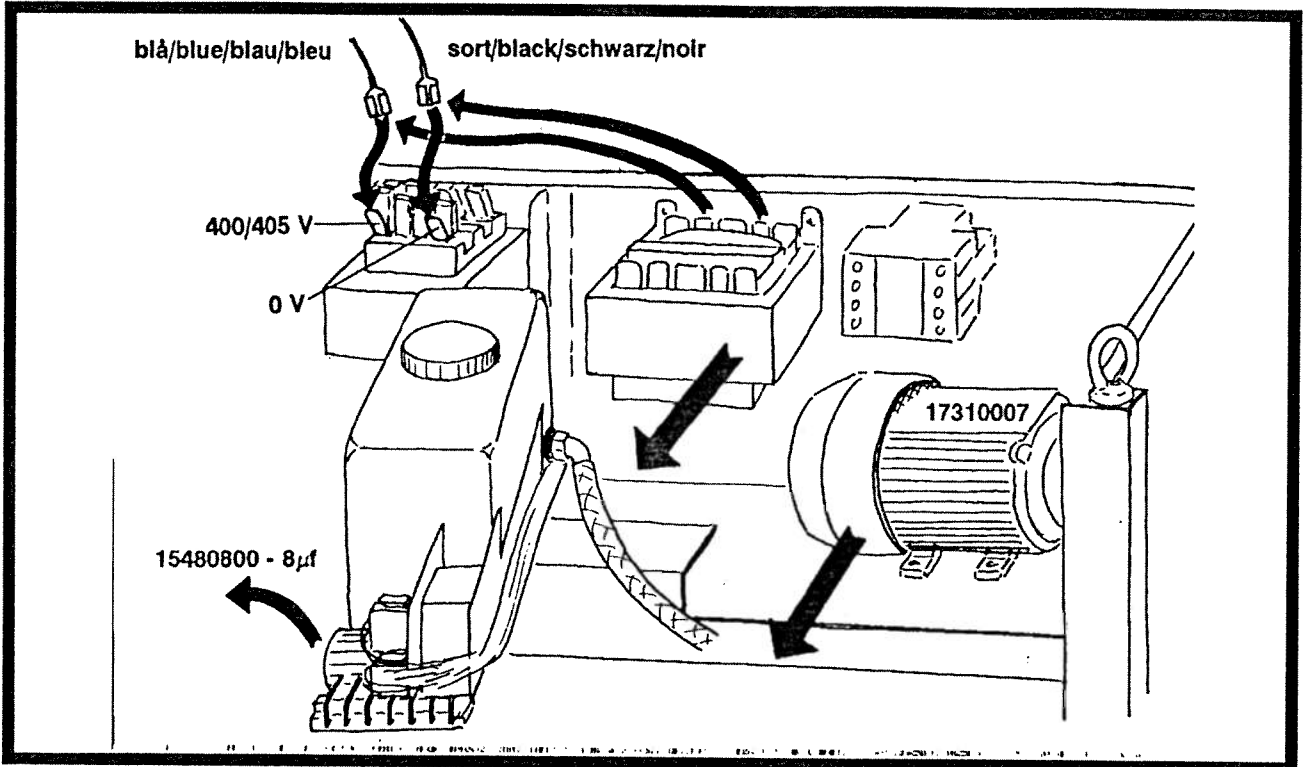

UDLUFTNING FOR VANDKØLEMODUL, DYNAMIG 78861100
VENTILATION FOR WATER COOLING MODULE, DYNAMIC
ENTLÜFTUNG FÜR WASSERKÜHLEINHEIT, DYNAMIC
AÉRATION POUR MODULE REFROIDISSEMENT, DYNAMIC

de

